

Dimplex®

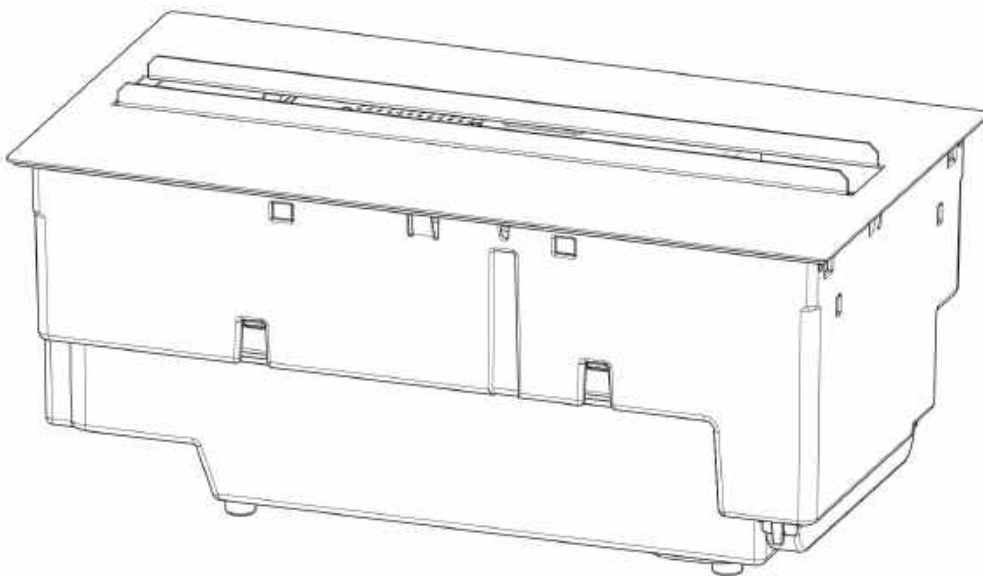

EN UK RU FR

CAS400LNH-INT

300000517 Issue 1
OCN 11422

EN	1
UK	11
RU	22
FR	32

Fig. 1

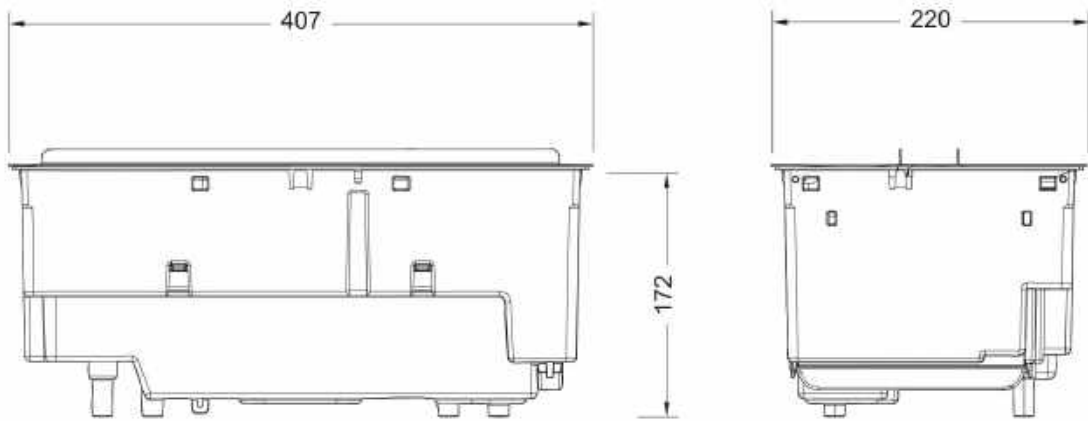

Fig. 2

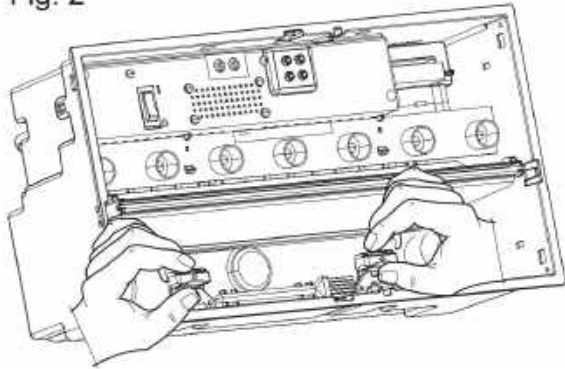

Fig. 3

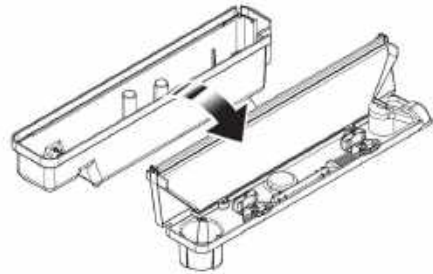

Fig. 4

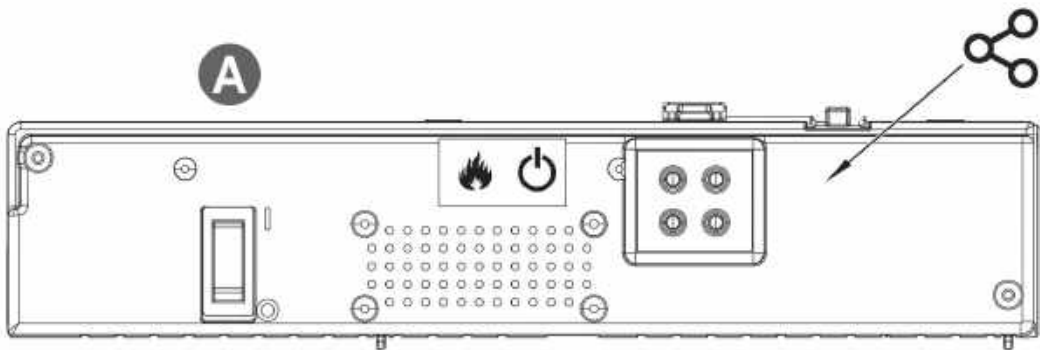

Fig. 5

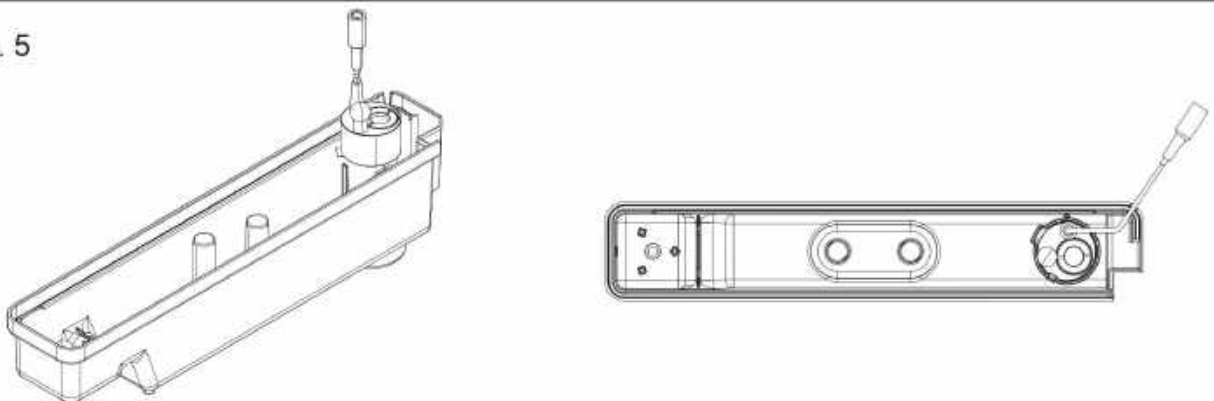

Fig. 6

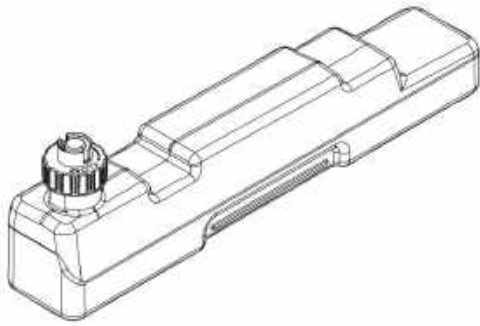

Fig. 7

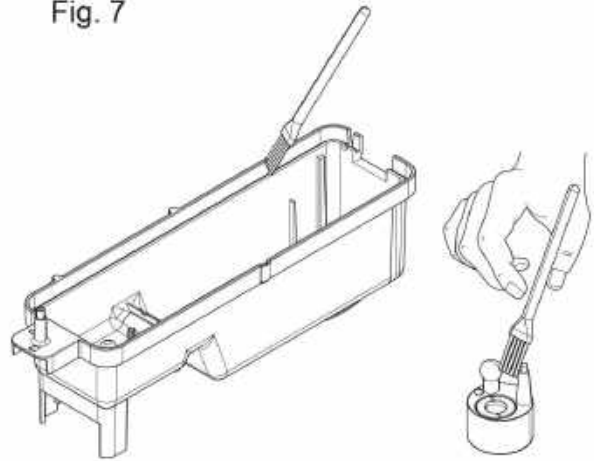

Fig. 8

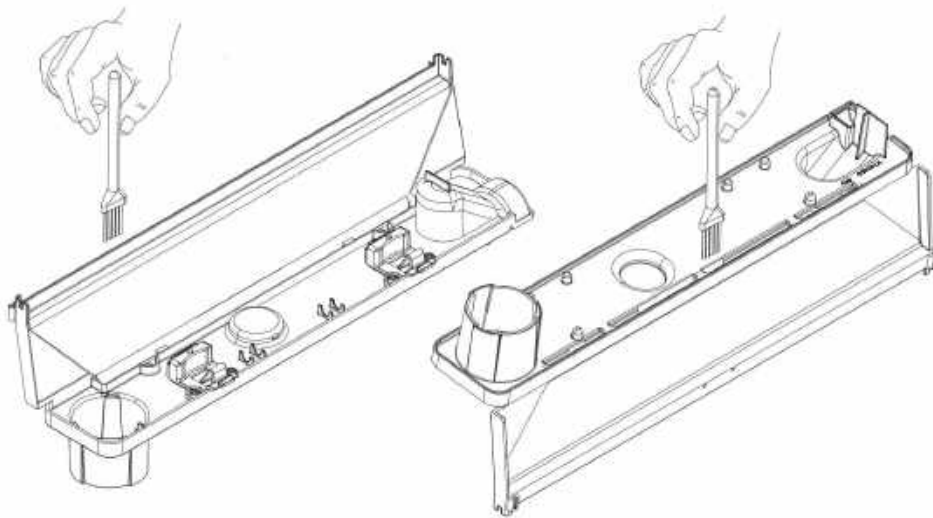

Fig. 9

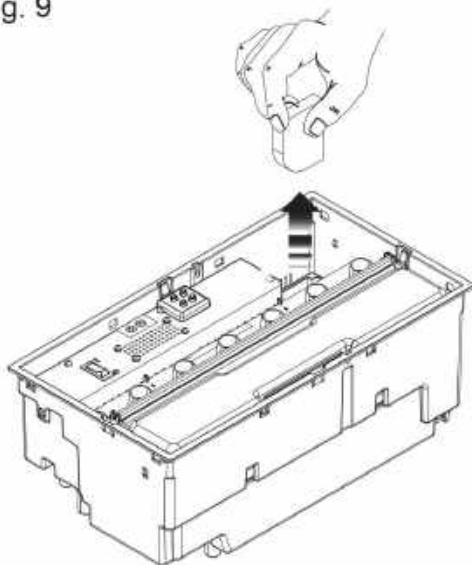
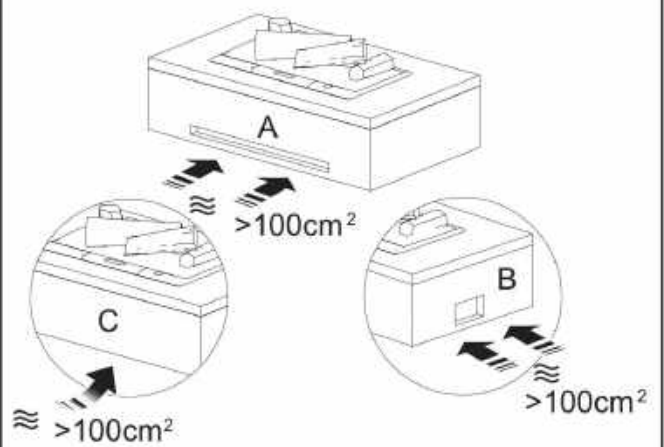

Fig. 10



Introduction

Thank you for choosing this Dimplex electric fire. Please read this information guide carefully to be able to safely install, use and maintain your product.

Important Safety Advice

When using electrical appliances, basic precautions should always be followed to reduce the risk of fire, electrical shock and injury to persons, including the following:

1. WARNING

Do not place material or garments on, or obstruct the air circulation around the appliance.

This appliance carries a DO NOT COVER warning

2. DAMAGE

Do not use this appliance if it has been dropped

If the appliance is damaged, check with the supplier before installation and operation.

If the supply cord is damaged it must be replaced by the manufacturer or service agent or a similarly qualified person in order to avoid a hazard.

3. LOCATION

Do not use outdoors.

Do not use in the immediate surroundings of a bath, shower or swimming pool.

Do not locate the fire immediately below a fixed socket outlet or connection box.

Ensure that furniture, curtains or other combustible material are positioned no closer than 1 metre from the appliance.

Use this appliance on a horizontal and stable surface, or fix it to a wall, if applicable.

4. PLUG POSITIONING

The appliance must be positioned so that the plug or point of isolation is accessible.

Keep the supply cord away from the front of the appliance.

5. UNPLUGGING

In the event of a fault unplug or isolate the device.

Unplug or isolate the device when not required for long periods.

6. OWNER/USER

This appliance can be used by children aged from 8 years and above and persons with reduced physical, sensory or mental capabilities or lack of experience and knowledge if they have been given supervision or instruction concerning use of the appliance in a safe way and understand the hazards involved. Children shall not play with the appliance. Cleaning and user maintenance shall not be made by Children without supervision.

Children of less than 3 years should be kept away unless continuously supervised. Children aged from 3 years and less than 8 years shall only switch on/off the appliance provided that it has been placed or installed in its intended normal operating position and they have been given supervision or instruction concerning use of the appliance in a safe way and understanding the hazards involved. Children aged from 3 years and less than 8 years shall not plug in, regulate and clean the appliance or perform user maintenance.

7. ELECTRICITY

WARNING – THIS APPLIANCE MUST BE EARTHED.

This appliance must be used on an AC ~ supply only and the voltage marked on the appliance must correspond to the supply voltage. Before switching on, please read the safety advice and operating instructions.

CAUTION – Some parts of this product can become very hot and cause burns. Particular attention

has to be given where children and vulnerable people are present.

WARNING - In order to avoid overheating, do not cover the appliance

General Information

Only use filtered water in this appliance.

Always ensure that the appliance is sitting on a level surface.

Please note: Used in an environment where background noise is very low, it may be possible to hear a sound which is related to the operation of the flame effect. This is normal and should not be a cause for concern.

If this product experiences a power surge for whatever reason the product may cut-out. This is a normal safety feature and the product will resume operation after 30 seconds.

Once installed, never move this appliance or lay on its back, without draining the water from sump and water tank.

If you intend not using the appliance for longer than 2 weeks, drain the water from sump and water tank and dry the sump.

The water tank, sump, sump lid, tank cap and air filters must be cleaned once every two weeks, particularly in hard water areas.

The sump and the water tank in this product are treated with a biocidal product, Silver Biocide. This conforms with the latest relevant ISO standard

Installation Instructions

BEFORE YOU START

1. Ensure that all packing items are removed (read any warning labels carefully) and retain all packing for possible future use e.g. in the event of moving house or returning the appliance to your supplier.
2. Before connecting to the mains supply, check that the supply voltage is the same as that stated on the appliance.

INSTALLATION

This appliance has been designed to be housed in separately designed structures – e.g. furniture, fireplace surrounds etc.

To incorporate this appliance into another structure, it should be securely fitted, following these guidelines:

ESSENTIAL VENTING

A suitable air vent is essential to ensure that air can circulate into the appliance - otherwise the Opti-myst flame effect will not operate correctly. A cavity of at least 100cm² is required for this air vent. This pathway for air must not be obstructed. For examples of air vents see (Fig 10) The air vent should be free from drafts.

3. Construct an opening for the appliance LxWxH 390x205x170mm (+3-0mm)
4. Ensure that there is sufficient room to thread through the mains cable
5. A cavity of at least 100cm² is required to ensure air can circulate into the appliance. - See ESSENTIAL VENTING.
6. Lower the appliance into the opening.
7. Remove the water sump, to enable access to the screw holes.
8. Screw the appliance into the structure by using suitable screws, not supplied.

Filling the Water Tank

1. Place Water Tank in sink and remove cap (turn anti-clockwise to open)
2. Fill Water Tank with **filtered tap water only**. This is necessary to prolong the life of the flame and smoke effect producing unit. The water should be filtered through a conventional domestic water filter unit and the filter should be replaced regularly. Distilled water must **not** be used.
3. Screw the cap back on – **do not overtighten**.
4. Place the Water Tank in the Sump, with the tank cap facing down and the flat side of the tank facing outward
5. Place the Fuelbed on top of the Water Tank

Connect the power cable to the appropriate power connector at the back of the appliance and Plug the power cable into a 13amp/240volt outlet. The appliance is now ready for use.

Operating the Fire

This section describes how to activate your fire using either the manual controls or remote control.

MANUAL CONTROLS

The manual controls are located beneath the fuelbed
(See Fig.4 for Manual Control layout)

Switch 'A':- Controls the electricity supply to the Fire.

Note: This switch must be in the 'ON' (I) position for the Fire to operate.

Switch 'B':- Press  to turn on the flame effect. This will be indicated by an audible beep. Although the main lights operate immediately it will take a further 30 seconds before the flame effect starts.

Press  to put fire in to standby mode. This will be indicated by one beep.

REMOTE CONTROL OPERATION

1. Display Screen

2. 'Menu' Button

3. 'Back' Button

4. 'Advance' Button

5. 'Arrow' Buttons

6. 'Enter' Button

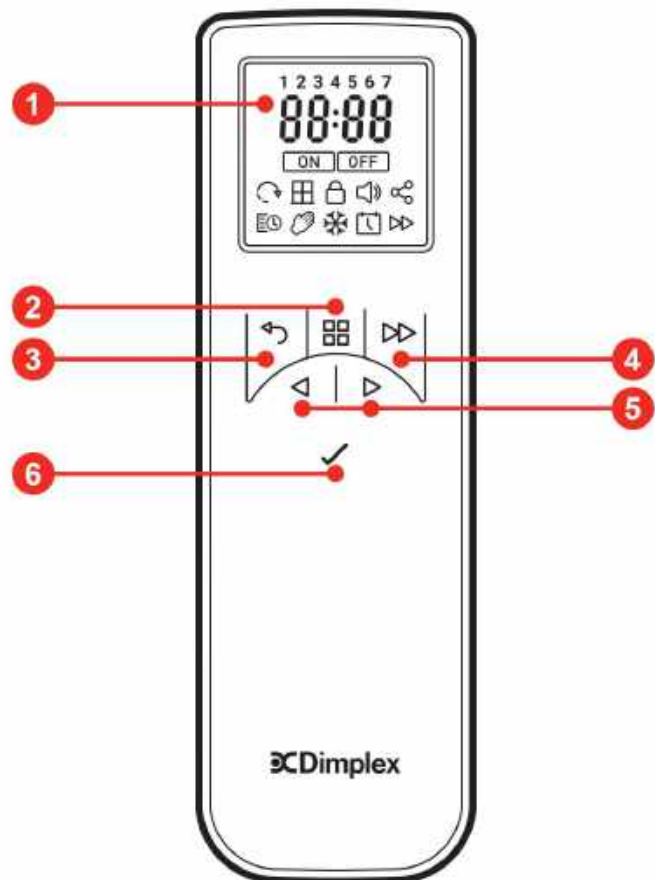

The remote control is supplied with 2xAA batteries. Remove the battery cover from the underside of the remote control and fit them into place, taking note of the correct orientation of the batteries. Replace the battery cover, once the batteries have been inserted. The remote control has already been paired to your product during factory assembly. In the unlikely event that the remote control disconnects from the product, or you obtain a spare remote control, you will need to complete the pairing process. Follow the steps below to pair the remote control to the product.

Pairing the Remote Control

Please follow the steps below to pair the remote control with the product.

1. Switch on the main switch of the product (Fig 4A). An audible beep will be heard and the product will start advertising its Bluetooth signal for a period of 30 seconds.
2. Within this 30 second period, press and hold 'Button 6 - Enter' on the remote until 'Pair' appears on the display (Fig A, below).
3. Bring the remote near the product and the product will begin flashing its lights and beeping. If this does not happen, the 30 second advertising period may have elapsed. This can be started again by switching the product's main switch (Fig 4A) off for 15 seconds and back on again.

- While the product is flashing and beeping, press 'Button 6 - Enter' to pair the remote to the product. When paired, the product will stop flashing and beeping and you will be presented with the time setup screen on the remote (Fig B, below). Please follow the steps below to set up the time and date for the remote. This is important for the correct functioning of the 7-day 24-hour timer.

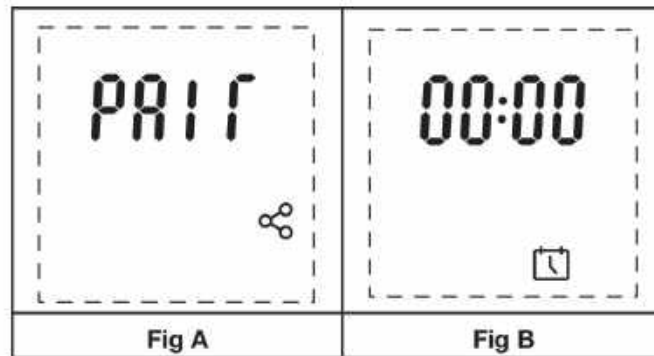







Setting the Date and Time for the First Time

When first setting up the remote control, you will be presented with the time and date set up screen before you can begin to use the remote control. Follow the steps below to set up the time and date for the remote control. (Note, the time on the remote control will be represented in the 24-hour clock format and cannot be changed.)

- Press and hold 'Button 6 - Enter' on the remote until the '00:00' is shown on the display (Fig A).
- The first '0' of the time will be flashing. Using 'Button 5 - Arrows', navigate to the correct number for the first digit of the current time. When the correct number is flashing on the display, press 'Button 6 - Enter'.
- Once the first digit of the time has been set, the second '0' of the time will begin to flash. Navigate to the correct number for the second digit of the time. When the correct number is flashing on the display, press 'Button 6 - Enter'.
- (Note, if an incorrect number is selected for a particular time digit, press 'Button 2 - Back' to return to the previous digit).
- Complete the same steps for the third and four digits of the time.
- Once the time is set, you will be presented with the menu to set the correct date (Fig B).
- 'Day' will flash on the screen for two seconds and then you will be presented with the default day figure of '01'. Using the same process as above, navigate and select the correct number corresponding to the first digit of today's day number in the calendar month (eg. '3' for the 30th day of the month).
- Complete the same steps for the second digit of today's day number in the calendar month (eg '0' for the 30th day of the month).
- Once the day has been set, you will be presented with the menu to set the correct month (Fig C).
- '1 - 12' will flash on the screen for two seconds and you will then be presented with the default month figure of '01'. Using the same process as above, navigate and select the correct number corresponding to the first digit of the current month number (eg. '0' for January to September and '1' for October to December).
- Once the day and month are set, 'Year' will flash for two seconds and you will be presented with the menu to set the correct year (Fig D).
- Select the correct four digits of the year using the same steps as the ones above.
- Once the year has been set, you will be presented with the menu to select whether your region observes Daylight Savings Time.
- 'DST' will be shown on the screen with a flashing 'No' beneath it (Fig E). Using 'Button 5 - Arrows' toggle between 'No' and 'Yes' and press 'Button 6 - Enter' to confirm your selection.
- Once the date and time has been set up, you will be presented with the 'Fire' menu which can be used to switch the product on (Fig F). Press 'Button 6 - Enter' to switch on the product.

If you wish to access the date and time setup menu at a later date.

- Ensure the product is switched on and operating (ie. not in standby mode).
- Press and hold 'Button 6 - Enter' on the remote until the main 'Fire' menu appears on the display (Fig G).
- The 'Off' option will be flashing on the display. Using 'Button 5 - Arrows' navigate to the Calendar icon.
- Once selected, follow steps 2-14 above to set the day and time.

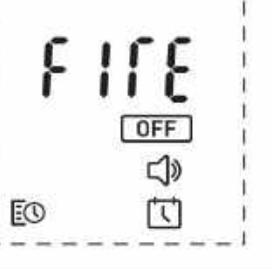

			
Fig A	Fig B	Fig C	Fig D
			
Fig E	Fig F	Fig G	

Operating the Remote Control

Note, in order to lengthen battery life, the remote control will enter sleep mode if no button is pushed for 15 seconds. In order to 'wake' the remote, press and hold 'Button 6 - Enter' for two seconds.

- Switching the Product On/Off



1. When the product's main switch (Fig 4A) is switched on, the product will be in standby mode.
2. To turn the product on using the remote control, wake the remote and select the flashing 'On' icon from the on-screen menu (Fig A, below).
3. When the product is operating, you will be presented with the default home screen (Fig B, below).
4. Select the flashing 'Off' icon using 'Button 6 - Enter' from the on-screen menu to switch the product off.

	
Fig A	Fig B

- Setting the Flame Height

1. When on the home screen, push 'Button 5 - Arrows' to navigate up to the 'Fire' icon at the top of the screen (Fig A).
2. When the 'Fire' icon is flashing, press 'Button 6 - Enter' to enter the flame height adjustment menu (Fig B).
3. The flame height can be adjusted from F1-F6 using the 'Button 5 - Arrows'.

Note, once the flame height setting has been changed, the command will automatically be sent to the product and a confirmation beep will be heard. Give the product time to react to changes you may make.

	
Fig A	Fig B

- Setting the Volume Level

1. When on the home screen, push 'Button 5 – Arrows' to navigate down to the Speaker icon at the bottom of the screen (Fig A).
2. When the Speaker icon is flashing, press 'Button 6 - Enter' to enter the volume level adjustment menu (Fig B).
3. The volume level can be adjusted from '01 - 06' using the 'Button 5 – Arrows'.
4. The product can be muted by pushing the left hand 'Button 5 – Arrows' when the volume level is at setting '01'. 'Off' will display on the screen to confirm that the volume has been muted (Fig C).

Note, once the volume setting has been changed, the command will automatically be sent to the product and a confirmation beep will be heard.

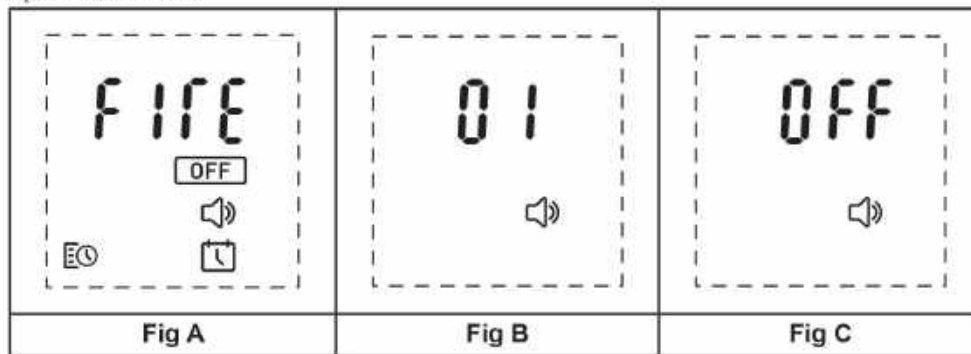



- Setting up the 7-day timer

The product can be set up to turn on/off over four different time periods over seven days of the week.

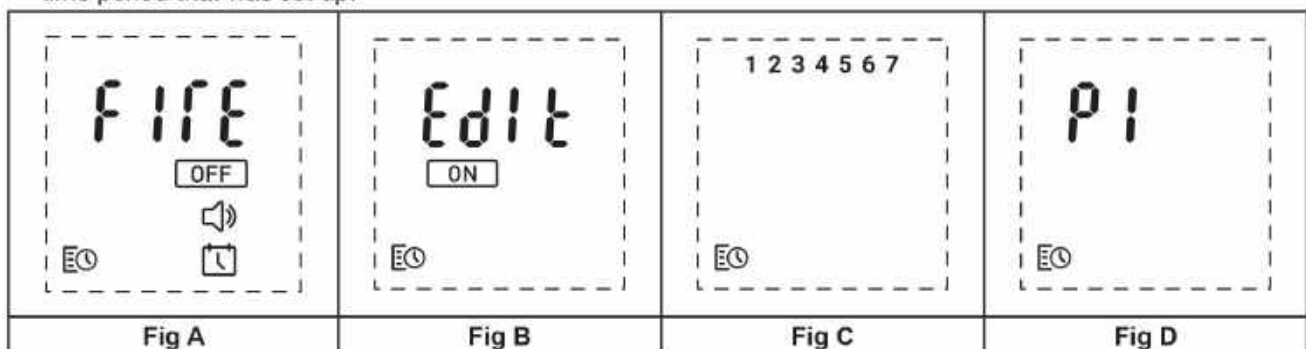
1. When on the home screen, push 'Button 5 – Arrows' to navigate to the Timer icon at the bottom left of the screen (Fig A).
2. When the Timer icon is flashing, press 'Button 6 - Enter' to enter the timer menu
3. Push 'Button 5 – Arrows' to navigate to the 'Edit' icon at the top of the screen (Fig B).
4. You will be presented with the numbers 1-7 at the top of the screen which represent the days of the week (1=Monday, 7=Sunday) (Fig C).
5. Using 'Button 5 – Arrows' navigate to the day of the week that you want to edit.
6. When the number at the top of screen is flashing, press 'Button 6 - Enter' to edit this day.
7. You will be presented with the option to edit four time periods within that one day, P1-P4 (Fig D).
8. Using 'Button 5 – Arrows' navigate to the time period you wish to edit and press 'Button 6 - Enter' to select it.
9. The first '0' of the 'On' time for the selected time period will be flashing (Fig E). Using 'Button 5 – Arrows', navigate to the correct number for the first digit of the 'On' time for the selected time period. When the correct number is flashing on the display, press 'Button 6 - Enter'.
10. Once the first digit of the time has been set, the second '0' of the time will begin to flash. Navigate to the correct number for the second digit of the 'On' time for the selected time period. When the correct number is flashing on the display, press 'Button 6 - Enter'.
11. (Note, if an incorrect number is selected for a particular time digit, press 'Button 2 - Back' to return to the previous digit).
12. Complete the same steps for the third and four digits of the 'On' time for the selected time period.
13. When the four digits of the 'On' time for the selected time period have been set, you will be then given the option to select the 'Off' time for the selected time period (Fig F).
14. Repeat steps 9, 10 & 11 to set the 'Off' time for the selected time period.
15. An audible beep will be heard when the 'On' and 'Off' times have been written to the products memory.
16. Repeat steps 7-13 to set the 'On' and 'Off' times for the remaining time periods for that day. If only one 'On/Off' time period is required for a particular day, set up the single time period using above steps and leave the remaining time periods set to '00:00' as both their 'On' and 'Off' times. This will ensure the product will only follow the single time period that was set up.



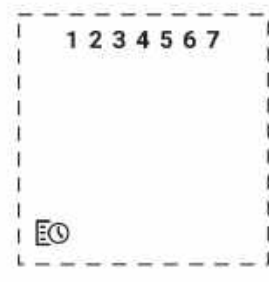



			
Fig E	Fig F		

- Copying On/Off Timers to Different Days

The four time periods that have been set for a particular day can be copied to other days.

1. When on the home screen, push 'Button 5 – Arrows' to navigate to the Timer icon at the bottom left of the screen (Fig A).
2. When the Timer icon is flashing, press 'Button 6 - Enter' to enter the timer menu.
3. Push 'Button 5 – Arrows' to navigate to the 'Edit' icon at the top of the screen (Fig B).
4. You will be presented with the numbers 1-7 at the top of the screen which represent the days of the week (1=Monday, 7=Sunday) (Fig C).
5. Using 'Button 5 – Arrows', navigate to the day you would like to copy.
6. When the correct day is flashing, push and hold 'Button 4 - Advance' for 3 seconds. 'Copy' will flash on the screen twice along with the day of that has been selected (Fig D).
7. Using 'Button 5 – Arrows', navigate to the day you would like to paste the four copied time periods.
8. When the correct day is flashing, press and hold 'Button 6 - Enter' to paste the four time periods to that day. 'Paste' will flash twice on the screen twice along with the day of that has been selected (Fig E).

			
Fig A	Fig B	Fig C	Fig D
			
Fig E			

- Operating the Product in Timer Mode

1. Once the time periods have been set up, the timer must be activated. This can be done by navigating to the Timer icon at the bottom left of the screen (Fig A) using 'Button 5 – Arrows' and selecting the flashing 'On' icon in the timer menu (Fig B) using 'Button 6 - Enter'.
2. If the current time corresponds to an active time period, the current flame setting (F1-F6) will be shown along with a flashing 'Off' symbol. Use 'Button 5 – Arrows' to change the flame setting. Select the flashing 'Off' symbol using 'Button 6 - Enter' to switch off the timer.
3. If the current time corresponds to an inactive time period, the current time will be shown along with a flashing 'Off' symbol (Fig D). The product will switch on at the next preset 'On' time period. Select the flashing 'Off' symbol using 'Button 6 - Enter' to switch off the timer.

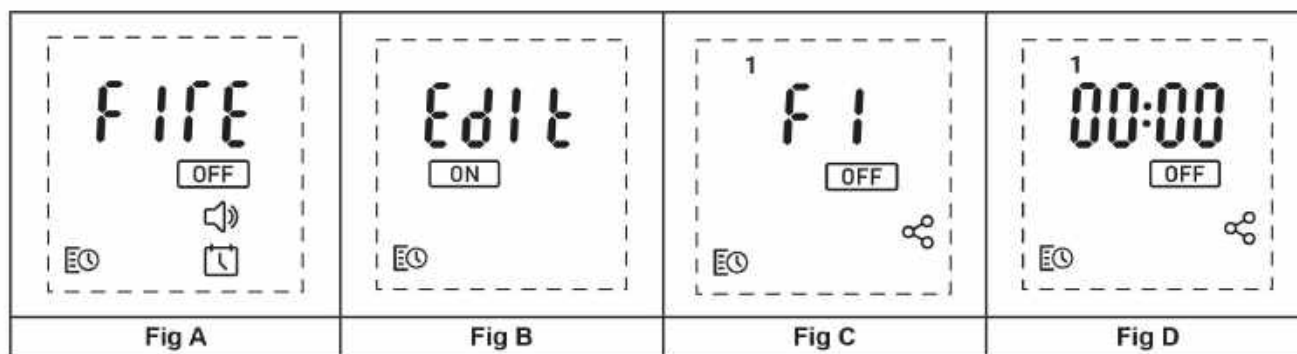

Maintenance

GENERAL TIPS

Only use filtered tap water in this appliance.

Always ensure that the appliance is sitting on a level surface.

If you intend not using the appliance for longer than 2 weeks, remove and empty the sump and water tank.

Once installed, never move this appliance or lay on its back, without draining the water from sump and water tank.

FILLING THE WATER TANK

When the water tank is empty, the flame and smoke effect shuts off and you will hear two audible beeps. Additionally, the remote control will display a low water error (Cd51). Follow the steps below to refill your product with water.

1. Press Switch 'A' to **(0)** (See Fig.4)
2. Gently lift out the fuelbed and carefully set aside.
3. Remove the water tank by lifting upwards and outwards.
4. Place the water tank in sink and remove cap, Anti-clockwise to open.
5. Fill tank with **filtered tap water only**. This is necessary to prolong the life of the flame and smoke producing unit. The water should be filtered through a conventional domestic water filter unit and the filter should be replaced regularly.
6. Screw the cap back on, do not over tighten.
7. Return the tank to the sump, with the tank cap facing down
8. Gently place the fuelbed back into position.
9. Press Switch 'A' to 'ON' **(I)** position (See Fig.4)

CLEANING

Warning – Always press Switch 'A' to the 'OFF' **(0)** position (See Fig.4) and disconnect from the power supply before cleaning the fire.

We recommend cleaning the following components once every 2 weeks, particularly in hard water areas:-

Water Tank, Sump, Nozzle, Tank cap and seal, Air filter.

For general cleaning use a soft clean duster – never use abrasive cleaners.

To remove any accumulation of dust or fluff, the soft brush attachment of a vacuum cleaner should occasionally be used.

Water Tank

1. Remove water tank, as described earlier, put into sink and empty water.
2. Using the supplied brush gently rub the inside surfaces of the cap paying particular attention to the rubber ring in the outer groove and the centre rubber seal.
3. Put a small quantity of washing up liquid into the tank, refit the cap and shake well, rinse out until all traces of washing up liquid are gone.
4. Refill with filtered tap water only, replace the cap, do not overtighten.

Sump

1. Gently lift out the fuelbed and place carefully on the ground.
2. Press Switch 'A' to the 'OFF' **(0)** position
3. Remove the water tank by lifting upwards.
4. Disconnect the electrical connector, located on the back of the product under the rating label. (See Fig.5) .
5. Pinch open the red clips.
6. Gently lift up the orange nozzle and set aside.
7. Lift out the sump being careful not to spill any water left inside it.

8. The transducer is secured in the sump by a small clip. Pull back the clip to allow the transducer to be removed from the sump. Carefully tilt, so that the liquid drains out of the sump.
9. Put a small amount of washing up liquid into the sump, and using the supplied brush, gently clean all surfaces in the sump and gently clean the transducer including the metal discs located in the top grooved surface. (See Fig.7)
10. When cleaned, thoroughly rinse the sump with clean water to remove all traces of washing up liquid.
11. Clean the Nozzle with the brush and flush out thoroughly with water. (See Fig.8)
12. Reverse the above steps to reassemble.

Air Filter

1. Gently lift out the fuelbed and place carefully on the ground.
2. Gently slide the air filter upwards out of its plastic holder. (See Fig.9)
3. Gently rinse with water in the sink and dry with fabric towel before returning.
4. Replace the filter making sure that the coarse black filter is facing the front of the fire.
5. Replace the fuelbed.

Additional Information

AFTER SALES SERVICE

Your product is guaranteed for two years from the date of purchase. Within this period, we undertake to repair or exchange this product free of charge (excluding lamps & subject to availability) provided it has been installed and operated in accordance with these instructions. Your rights under this guarantee are additional to your statutory rights, which in turn are not affected by this guarantee.

RECYCLING



For electrical products sold within the European Community - At the end of the electrical products useful life it not be disposed of with household waste. Please recycle where facilities exist. Check with your Local Authority or retailer for recycling advice in your country.

PATENT / PATENT APPLICATION

Products within the Optimyst range are protected by one or more of the following patents and patent applications:
 Great Britain GB 2402206, GB 2460259, GB 2460453 , GB 2418014, GB 2465738, GB 2449925, GB 2465537 , GB 2455277 , GB1020534.2, GB1020537.5, GB1110987.3
 United States US 7967690, US 2010299980, US 2011062250, US 2008028648, US 13/167,042
 Russia RU2008140317
 European EP 2029941, EP 2201301, EP 2315976, EP 1787063, EP07723217.1 , EP11170434.2, EP 11170435.9
 China CN 101883953, CN 200980128666.2, CN 101057105, CN 101438104
 Australia AU 2009248743, AU 2007224634
 Canada CA 2725214, CA 2579444, CA 2645939
 International Patent Application WO 2006027272
 South Africa ZA 200808702
 Mexico MX 2008011712
 Korea KR 20080113235
 Japan JP 2009529649
 Brazil BR P10708894-9
 India IN 4122/KOLNP/2008
 New Zealand NZ 571900

Troubleshooting

Symptom	Cause	Corrective Action
The flame effect will not start.	<p>Mains plug is not plugged in.</p> <p>Low water level.</p> <p>Low voltage connector not connected properly. (See Fig.5)</p> <p>The Transducer Unit is not sitting correctly in the sump</p>	<p>Check plug is connected to wall socket correctly.</p> <p>Check that the water tank is full and there is water in the sump.</p> <p>Check that the connector is inserted correctly. (See Fig.5)</p> <p>Ensure the Transducer is sitting down into the moulded recess in the sump</p>
Cd51 Error Displayed on Remote Control	Low water level.	<p>Check that the water tank is full and there is water in the sump.</p> <p>Follow steps above under Filling the Water Tank to refill the product with water.</p>
<p>Cd57 Error Displayed on remote control.</p> <p>Product will not operate. LEDs continuously blink three times.</p>	<p>Time from max level to min level is too short.</p> <p>Conflicting water level readings (min and max level being read at the same time.)</p>	<p>Ensure there are no leaks in the sump.</p> <p>Ensure that the floats are moving freely within the sump.</p> <p>Ensure the product is level.</p>
The flame effect is too low.	<p>The Metal Disc in the transducer might be dirty (See Fig.7)</p> <p>The wire from the Transducer Unit is sitting over the metal disc</p> <p>The air filter may need cleaning</p> <p>The air filter may be positioned incorrectly</p>	<p>Clean the Metal Disc with soft brush supplied. (See Fig.7) See 'Maintenance.' for a step by step procedure.</p> <p>Direct the wire to the back of the sump and make sure it sits into the side slot exiting the sump.</p> <p>Remove air filter and clean it.</p> <p>Reposition air filter</p>
Unpleasant smell when unit is used.	<p>Dirty or stale water.</p> <p>Using unfiltered tap water.</p>	<p>Clean the unit as described under maintenance.</p> <p>Use only filtered tap water.</p>

Вступ

Дякуємо, що обрали електричний камін Dimplex. Для безпечного встановлення, експлуатації та технічного обслуговування приладу уважно прочитайте це керівництво.

Основні вимоги з техніки безпеки

При використанні електроприладів необхідно завжди дотримуватися основних запобіжних заходів, які дозволяють знизити ризик виникнення пожежі, ураження електричним струмом і травмування, включаючи наступні:

1. ПОПЕРЕДЖЕННЯ

Не розміщуйте тканину або одяг на приладі. Не допускайте перекривання повітряного потоку навколо нього.

На приладі міститься попереджувальний напис «DO NOT COVER» (НЕ НАКРИВАТИ).

2. ПОШКОДЖЕННЯ

Не використовуйте цей прилад після його падіння

У разі пошкодження приладу зверніться до постачальника перед його встановленням і використанням.

У разі пошкодження шнура живлення для уникнення небезпечних ситуацій зверніться до виробника, сервісної служби або іншого кваліфікованого фахівця з метою заміни.

3. РОЗМІЩЕННЯ

Не використовуйте прилад поза приміщенням.

Не використовуйте прилад біля ванної, душової kabіни або басейну.

Не розміщуйте прилад безпосередньо під стаціонарною розеткою або з'єднувальною коробкою.

Переконайтеся, що відстань від приладу до меблів, штор або інших горючих матеріалів становить не менше 1 метра.

Встановіть камін на горизонтальній, стійкій поверхні або закріпіть його на стіні (за наявності відповідних умов).

4. ПОЛОЖЕННЯ ШТЕПСЕЛЬНОЇ ВИЛКИ

Розташування приладу має передбачати наявність вільного доступу до вилки або місця ізоляції.

Не розміщуйте шнур живлення біля передньої панелі приладу.

5. ВІДКЛЮЧЕННЯ ВІД МЕРЕЖИ

У разі несправності від'єднайте вилку від розетки або ізолюйте прилад.

Якщо прилад не використовувався протягом тривалого часу, від'єднайте вилку від розетки або ізолюйте прилад.

6. ВЛАСНИК/КОРИСТУВАЧ

Використовувати прилад дозволяється дітям не молодше 8 років, особам з обмеженими фізичними, сенсорними або розумовими здібностями й особам, які не мають достатнього досвіду і знань, лише під наглядом особи, яка відповідає за їхню безпеку, або якщо вони пройшли інструктаж щодо безпечного використання приладу та розуміють можливі загрози. Забороняється грати з приладом. Дітям заборонено чистити або проводити технічне обслуговування приладу без нагляду дорослих.

Забороняється знаходження біля приладу дітей віком до 3 років, якщо вони не перебувають під постійним наглядом. Дітям віком від 3 років і молодше 8 років дозволено вмикати/вимикати прилад лише за умови його правильного розміщення або встановлення, а також за умови, якщо вони пройшли інструктаж щодо безпечного використання приладу та розуміють пов'язані з цим загрози. Дітям віком від 3 років і молодше 8 років заборонено вставляти штепсельну вилку приладу в розетку, регулювати, чистити та проводити технічне обслуговування приладу.

7. ЕЛЕКТРИКА

ПОПЕРЕДЖЕННЯ! ЦЕЙ ПРИЛАД ПІДЛЯГАЄ ЗАЗЕМЛЕННЮ.

Цей прилад повинен використовуватися тільки з джерелом змінного струму, а зазначена на приладі напруга повинна відповідати напрузі живлення. Перед увімкненням ознайомтеся з вимогами з техніки безпеки та інструкціями з експлуатації.

ОБЕРЕЖНО! Деякі компоненти сильно нагріваються і можуть стати причиною опіків. Під час використання необхідно проявляти особливу увагу, якщо присутні діти або особи,

що піддані підвищеній небезпеці.

ПОПЕРЕДЖЕННЯ! Для запобігання перегріванню не накривайте прилад.

Загальна інформація

Не дозволяється використовувати в приладі нефільтровану воду.

Розміщуйте прилад тільки на рівній поверхні.

Зверніть увагу: при використанні в приміщеннях з дуже низьким рівнем шуму ви можете почути звук від ефекту полум'я. У цьому немає ознак неправильної роботи і це не повинно бути приводом для занепокоєння.

При виникненні стрибка напруги з будь-якої причини прилад може відключитися. Це звичайна функція для підтримання безпеки. Прилад відновить роботу через 30 секунд.

Після встановлення приладу не переміщуйте його та не перевертайте на задню поверхню, не зливши воду з піддону та баку для води.

Якщо ви не збираєтеся використовувати прилад більше 2 тижнів, злийте воду з піддону та баку для води та висушіть піддон.

Очистку баку для води, піддону, кришки піддону, кришки баку та повітряних фільтрів необхідно проводити один раз на два тижні, особливо у зонах контакту з жорсткою водою.

Піддон і бак для води обробляються біоцидним засобом Silver Biocide, що відповідає оновленому діючому стандарту ISO.

Інструкція зі встановлення

ПЕРЕД ПОЧАТКОМ ВИКОРИСТАННЯ

1. Зніміть всю упаковку (уважно читайте всі попередження). Збережіть коробку для можливого подальшого використання (наприклад, під час переїзду або для повернення приладу постачальнику).
2. Перед підключенням до електромережі переконайтеся, що напруга у мережі відповідає напрузі, зазначеній на приладі.

ВСТАНОВЛЕННЯ

Конструкція приладу передбачає його розміщення в окремих конструкціях, таких як меблі, спеціально виділені під каміні місця тощо.

Для вбудови каміна в інші конструкції його необхідно надійно в них закріпити, дотримуючись наступних інструкцій:

ОБОВ'ЯЗКОВІСТЬ ВЕНТИЛЯЦІЇ

Необхідно зробити відповідну провітрювану нішу, яка забезпечить циркуляцію повітря в приладі, що необхідно для правильної роботи ефекту полум'я Opti-myst. Площа цієї ніші повинна складати не менше 100 см². Цей шлях проходження повітря заборонено перекривати. Див. приклади провітрюваних ніш на рис. 10. У провітрюваній ніші не допускається наявність тяги повітря.

3. Зробіть нішу для приладу, яка має розміри (ДхШхВ) 390x205x170 мм (+3-0 мм)
4. Переконайтеся у наявності достатнього місця для протягування кабелю живлення
5. Для забезпечення циркуляції повітря в приладі площа ніші повинна бути не менше 100 см². Див. абзац **ОБОВ'ЯЗКОВІСТЬ ВЕНТИЛЯЦІЇ**.
6. Розмістіть прилад у ніші.
7. Зніміть піддон для води, щоб забезпечити доступ до отворів для гвинтів.
8. Прикріпіть прилад до конструкції за допомогою відповідних гвинтів (не входять у комплект поставки).

Заповнення баку для води

1. Помістіть бак для води в раковину і зніміть кришку (щоб відкрити, поверніть проти годинникової стрілки)
2. Заповніть бак для води фільтрованою водопровідною водою. Це необхідно для забезпечення довгого терміну служби блоку моделювання ефекту полум'я та диму. Воду необхідно фільтрувати через звичайний побутовий фільтр для води, а сам фільтр необхідно замінювати через відповідні проміжки часу. Не дозволяється використовувати дистильовану воду.
3. Закрутіть кришку. Не затягуйте її занадто сильно.
4. Помістіть бак для води в піддон так, щоб кришка баку була направлена вниз, а плоска сторона баку – назовні.
5. Встановіть паливний блок на бак для води.

Підключіть кабель живлення до відповідного роз'єму на задній панелі приладу.

Підключіть кабель живлення до розетки з живленням 13 A/240 В. Прилад готовий до використання.

Управління каміном



У цьому розділі описується порядок увімкнення каміна за допомогою засобів ручного керування або пульта дистанційного керування.

РУЧНЕ КЕРУВАННЯ

Елементи ручного керування розташовані під паливним блоком.
(див. схему розташування елементів ручного керування на рис. 4)

Перемикач «А» призначений для керування подачею живлення до каміну.

Примітка: щоб включити камін, перемикач необхідно встановити в положення «ON» («Увімкн.») (I).

Перемикач «В». Натисніть  для увімкнення ефекту полум'я. Ввімкнення функції супроводжується звуковим сигналом. Хоча основні лампочки вмикаються одразу, ефект полум'я починає працювати через 30 секунд. Натисніть , щоб перевести камін у режим очікування. Натиснення кнопки супроводжується однократним звуковим сигналом.

ПУЛЬТ ДИСТАНЦІЙНОГО КЕРУВАННЯ

1. Екран дисплею
2. Кнопка «Меню»
3. Кнопка «Назад»
4. Кнопка «Вперед»
5. Кнопки «Стрілки»
6. Кнопка «Введення»

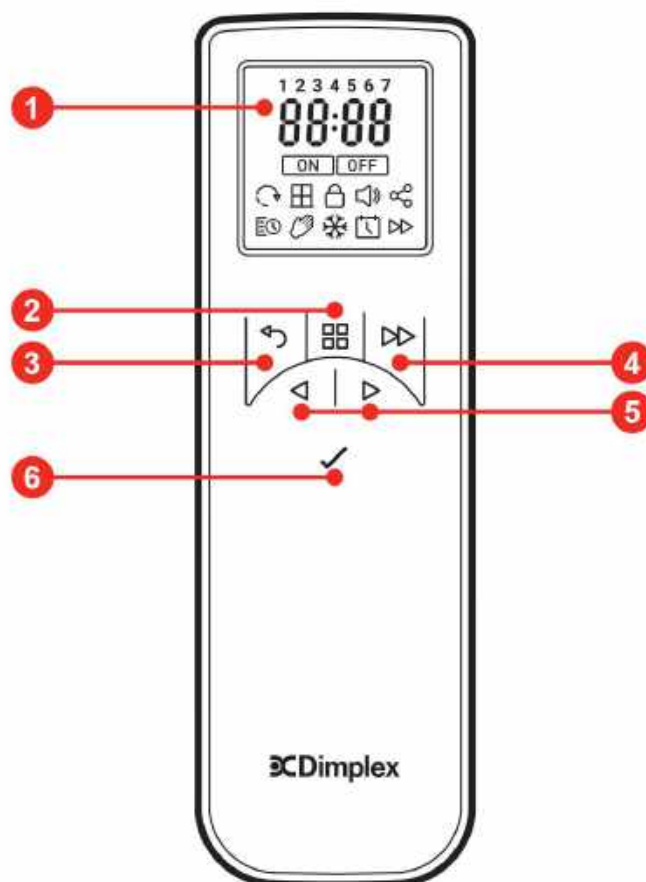

Пульт дистанційного керування постачається з батарейками 2xAA. Зніміть кришку відсіку для батарейок зі зворотної сторони пульта та встановіть їх у правильному напрямку. Після розміщення батарейок встановіть назад кришку. Пульт дистанційного керування підключається до виробу під час заводської збірки. У малоймовірному випадку, якщо пульт відключився від приладу, або якщо у вас з'явився запасний пульт, необхідно виконати підключення. Виконайте наведені нижче дії для підключення пульта до приладу.

Підключення пульта дистанційного керування

Виконайте наступні дії для підключення пульта дистанційного керування до приладу.

1. Увімкніть головний перемикач приладу (рис. 4A). Ввімкнення буде супроводжуватись звуковим сигналом, після чого камін почне передавати сигнал Bluetooth протягом 30 секунд.
2. Протягом цих 30 секунд натисніть та утримуйте на пульті кнопку 6 «Введення», поки на дисплеї не з'явиться напис «Pair» («Підключення») (див. рис. А нижче).
3. Піднесіть пульт ближче до приладу, та прилад почне блимати та видавати звукові сигнали. Відсутність цих сигналів може вказувати на те, що 30 секунд передачі сигналу вже минули. Процедуру можна розпочати знову, вимкнувши головний перемикач приладу (рис. 4A) на 15 секунд і повторно увімкнувши його.
4. Поки пристрій блимає та видає звуковий сигнал, натисніть кнопку 6 «Введення» для підключення пульта до приладу. Після підключення прилад перестане блимати та видавати звуковий сигнал, а на пульті з'явиться екран для налаштування часу (див. рис. В нижче). Виконайте наступні дії, щоб налаштувати час і дату на пульті. Ці налаштування відіграють важливу роль у правильній роботі 7-денного, 24-годинного таймера.

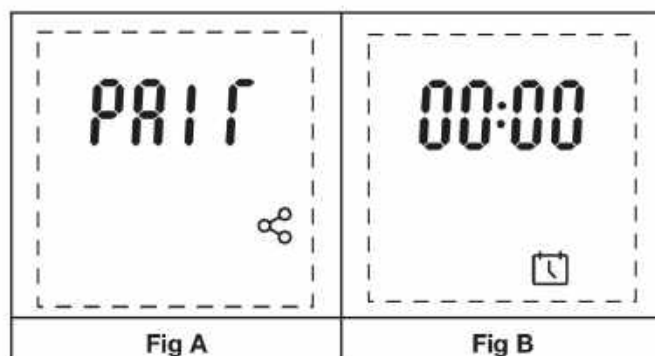







Перше налаштування дати та часу

При першому налаштуванні пульта перед початком його використання на дисплеї з'явиться екран налаштування часу та дати. Виконайте наступні дії, щоб налаштувати час і дату на пульті. Зверніть увагу, що час на пульті дистанційного керування відображається у 24-годинному форматі і його не можна змінити.

1. Натисніть і утримуйте кнопку 6 «Введення», поки на дисплеї не з'явиться напис «00:00» (рис. А).
2. Перший «0» буде блимати. Використовуючи кнопки 5 «Стрілки», правильну першу цифру поточного часу. Коли на дисплеї почне блимати правильна цифра, натисніть кнопку 6 «Введення».
3. Як тільки першу цифру часу буде встановлено, почне блимати другий «0». Оберіть правильну другу цифру часу. Коли на дисплеї почне блимати правильна цифра, натисніть кнопку 6 «Введення».
4. Примітка: якщо певна цифра часу обрана невірно, натисніть кнопку 3 «Назад», щоб повернутися до попередньої цифри.
5. Повторіть ці дії для третьої та четвертої цифри.
6. Після налаштування часу на дисплеї з'явиться меню для налаштування дати (рис. В).
7. Цифра для дня місяця блимає на екрані протягом двох секунд, а потім на ньому з'являється цифра для дня за замовчуванням – «01». Використовуючи описаний вище порядок, оберіть правильну першу цифру числа, що означає поточний день (наприклад, «3» для 30-го числа місяця).
8. Повторіть описані дії для другої цифри поточної дати в календарному місяці (наприклад, «0» для 30-го числа місяця).
9. Після встановлення числа місяця на екрані з'явиться меню для налаштування місяця (рис. С).
10. Цифри «1-12» будуть блимати на екрані протягом двох секунд, а потім на ньому з'явиться цифра для місяця за замовчуванням – «01». Використовуючи описаний вище порядок, оберіть правильну першу цифру числа, що означає поточний місяць (наприклад «0» – для місяців від січня по вересень та «1» – для місяців від жовтня по грудень).
11. Після налаштування числа та місяця на екрані протягом двох секунд будуть блимати цифри, що означають рік, і з'явиться меню для налаштування року (рис. D).
12. Виберіть правильні чотири цифри року, використовуючи описані вище кроки.
13. Після налаштування року на дисплеї з'явиться меню, в якому налаштовується опція переходу на літній час.
14. Під параметром «DST» (Літній час) на екрані відображається блимаюча опція «OFF» («Вимкн.») (рис. E). Перемикайте між «ON» (Вімкн.) і «OFF» (Вимкн.) за допомогою кнопок 5 «Стрілки», а потім натисніть кнопку 6 «Введення», щоб підтвердити свій вибір.
15. Після налаштування дати та часу на екрані з'явиться меню «Fire» («Камін»), яке використовується для увімкнення приладу (рис. F). Натисніть кнопку 6 «Введення», щоб увімкнути прилад.

Для повторного використання меню налаштування дати та часу виконайте наступні дії.

1. Переконайтеся, що прилад увімкнений та знаходиться в робочому стані (тобто не переведений у режим очікування).
2. Натисніть та утримуйте на пульті кнопку 6 «Введення», поки на дисплеї не з'явиться головне меню «Fire» («Камін») (рис. G).
3. На дисплеї буде блимати опція «Off» («Вимкн.»). Використовуючи кнопки 5 «Стрілки», перейдіть до значка календаря.
4. Вибравши його, виконайте описані вище кроки 2-14 для встановлення дати та часу.

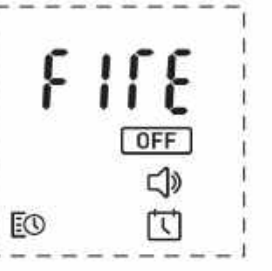
			
Fig A	Fig B	Fig C	Fig D
			
Fig E	Fig F	Fig G	

Використання пульта дистанційного керування

Примітка: для збільшення терміну служби батарейок пульт переходить у сплячий режим, якщо кнопки не задіюються протягом 15 секунд. Щоб вивести пульт зі сплячого режиму, натисніть та утримуйте кнопку 6 «Введення» протягом двох секунд.

- Увімкнення/вимкнення приладу

1. При встановленні головного перемикача (рис. 4A) в увімкнене положення прилад перейде в режим очікування.
2. Щоб увімкнути прилад за допомогою пульта дистанційного керування, виведіть його зі сплячого режиму та виберіть блимаючий значок «On» («Увімкн.») на екрані (див. рис. А нижче).
3. Після увімкнення приладу на дисплеї за замовчуванням відображається головний екран (див. рис. В нижче).
4. Оберіть блимаючий значок «Off» («Вимкн.») за допомогою кнопки 6 «Введення», щоб вимкнути прилад.

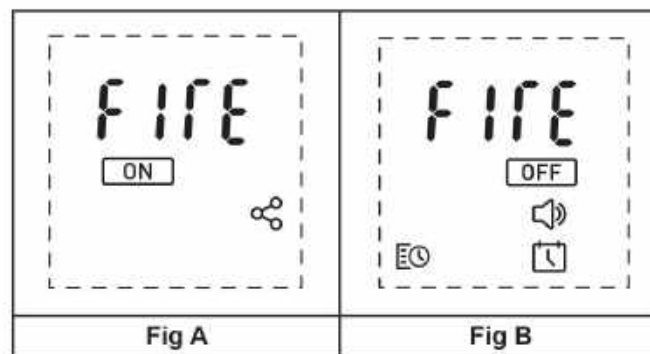

- Налаштування висоти полум'я

1. Коли відкрито головний екран, використовуйте кнопки 5 «Стрілки», щоб перейти до значка «Fire» («Камін») у верхній частині екрана (рис. А).
 2. Коли блимає значок «Fire» («Камін»), натисніть кнопку 6 «Введення», щоб увійти в меню регулювання висоти полум'я (рис. В).
 3. Висоту полум'я можна регулювати в діапазоні значень F1-F6 за допомогою кнопок 5 «Стрілки».
- Зверніть увагу, що після зміни налаштування висоти полум'я у прилад буде автоматично відправлена команда, та пролунає підтверджуючий звуковий сигнал. Приладу необхідний деякий час, щоб відреагувати на внесені зміни.

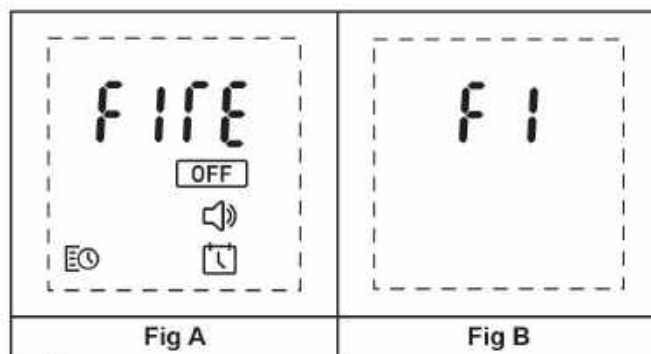

- Налаштування рівня гучності

1. Коли відкритий головний екран, використовуйте кнопки 5 «Стрілки», щоб перейти вниз до значка динаміка в нижній частині екрана (рис. А).
2. Коли значок динаміка блимає, натисніть кнопку 6 «Введення», щоб увійти в меню регулювання рівня гучності (рис. В).
3. Рівень гучності можна регулювати в діапазоні значень «01-06» за допомогою кнопок 5 «Стрілки».
4. Вимкнути звук приладу можна натисканням лівої кнопки 5 «Стрілки», коли рівень гучності встановлено на значенні «01». На екрані з'явиться напис «Off» («Вимкн.»), що підтверджує вимкнення гучності (рис. С).



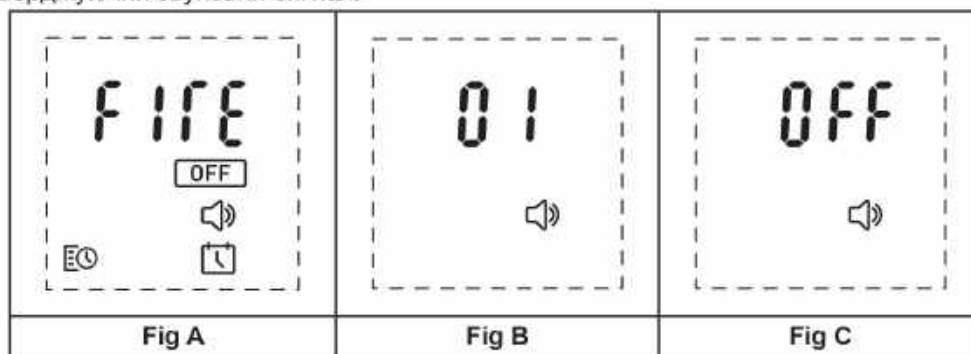



Зверніть увагу, що після зміни налаштування гучності у прилад буде автоматично відправлена команда, та пролунає підтверджуючий звуковий сигнал.

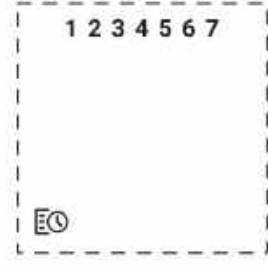

- Налаштування таймера ввімкнення/вимкнення протягом 7 днів тижня

Можна налаштувати ввімкнення/вимкнення приладу у чотирьох часових періодах протягом семи днів тижня.





1. Коли відкрито головний екран, використовуйте кнопки 5 «Стрілки», щоб перейти до значка таймера в лівому нижньому кутку екрана (рис. А).
2. Коли значок таймера блимає, натисніть кнопку 6 «Введення», щоб увійти в меню таймера.
3. Використовуйте кнопки 5 «Стрілки», щоб перейти до значка «Edit» (Редагувати) у верхній частині екрана (рис. В)).
4. У верхній частині екрана з'являться цифри від 1 до 7, які вказують на дні тижня (1 – понеділок, 7 – неділя) (рис. С).
5. Використовуйте кнопки 5 «Стрілки», щоб перейти до дня тижня, який ви бажаєте відредагувати.
6. Коли число у верхній частині екрана блимає, натисніть кнопку 6 «Введення», щоб редагувати налаштування для цього дня.
7. На екрані також буде відобразитися опція для редагування 4 періодів часу в межах цього дня: P1-P4 (рис. D).
8. Використовуйте кнопки 5 «Стрілки», щоб перейти до періоду часу, який необхідно відредагувати, та натисніть кнопку 6 «Введення», щоб обрати його.
9. Почне блимати перший «0» часу ввімкнення для обраного періоду (рис. E). Використовуйте кнопки 5 «Стрілки», щоб вибрати потрібну першу цифру часу ввімкнення в обраному періоді. Коли на екрані почне блимати потрібна цифра, натисніть кнопку 6 «Введення».
10. Як тільки перша цифра часу буде встановлена, почне блимати другий «0» часу. Оберіть потрібну другу цифру часу ввімкнення в обраному періоді. Коли на екрані почне блимати потрібна цифра, натисніть кнопку 6 «Введення».
11. Примітка: якщо обрана будь-яка невірна цифра часу, натисніть кнопку 3 «Назад», щоб повернутися до попередньої цифри.
12. Повторіть описані кроки для третьої і четвертої цифри часу ввімкнення в обраному періоді.
13. Після налаштування чотирьох цифр часу ввімкнення в обраному періоді можна вибрати час вимкнення в обраному періоді (рис. F).
14. Виконайте кроки 9, 10 та 11, щоб встановити час вимкнення в обраному періоді.
15. Після запису часу ввімкнення/вимкнення у пам'яті приладу пролунає звуковий сигнал.
16. Повторіть кроки 7-13, щоб встановити час ввімкнення/вимкнення для решти періодів у цей день. Якщо в якийсь день необхідно використовувати лише один період часу ввімкнення/вимкнення, налаштуйте один період, використовуючи описані вище кроки, а інші залиште в значенні «00:00», як для ввімкнення, так і для вимкнення. Завдяки цьому прилад буде працювати лише згідно з цим одним налаштованим періодом часу.

			
Fig A	Fig B	Fig C	Fig D
			
Fig E	Fig F		

- Копіювання таймерів автоматичного ввімкнення/вимкнення для інших днів

Чотири періоди часу, встановлені для певного дня, можна копіювати для інших днів.

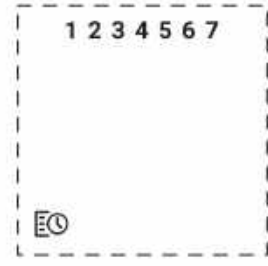
1. Коли відкрито головний екран, використовуйте кнопки 5 «Стрілки», щоб перейти до значка таймера в лівому нижньому кутку екрана (рис. А).
2. Коли значок таймера блимає, натисніть кнопку 6 «Введення», щоб увійти в меню таймера.
3. Використовуйте кнопки 5 «Стрілки», щоб перейти до значка «Edit» (Редагувати) у верхній частині екрана (рис. В).
4. У верхній частині екрана з'являться цифри від 1 до 7, які вказують на дні тижня (1 – понеділок, 7 – неділя) (рис. С).
5. Використовуйте кнопки 5 «Стрілки», щоб перейти до дня, який необхідно копіювати.
6. Коли почне блимати необхідний день, натисніть та утримуйте кнопку 4 «Вперед» протягом 3 секунд. Напис «Сору» (Копіювання) двічі поблимає на екрані разом з обраним днем (рис. D).
7. Використовуйте кнопки 5 «Стрілки», щоб перейти до дня, в який необхідно вставити чотири скопійовані періоди.
8. Коли почне блимати необхідний день, натисніть і утримуйте кнопку 6 «Введення», щоб вставити в цей день чотири часові періоди. Напис «Paste» (Вставлення) двічі поблимає на екрані разом з обраним днем (рис. E).

			
Fig A	Fig B	Fig C	Fig D
			
Fig E			

- Використання приладу в режимі таймера

1. Після налаштування часових періодів необхідно активувати таймер. Для цього необхідно перейти до значка таймера в лівому нижньому кутку екрана (рис. А) за допомогою кнопок 5 «Стрілки» та вибрати блимаючий значок «On» (Увімкн.) у меню таймера (рис. В) за допомогою кнопки 6 «Введення».
2. Якщо поточний час відповідає активному періоду часу, разом з блимаючим символом «Off» («Вимкн.») відобразиться поточне налаштування палум'я (F1-F6). Використовуйте кнопки 5 «Стрілки», щоб змінити налаштування палум'я. Виберіть блимаючий символ Off (Вимкн.) за допомогою кнопки 6 «Введення», щоб вимкнути таймер.
3. Якщо поточний час відповідає неактивному періоду часу, разом з блимаючим символом «Off» («Вимкн.») відобразиться поточний час (рис. D). Прилад ввімкнеться в наступний встановлений для увімкнення період часу. Виберіть блимаючий символ «Off» («Вимкн.») за допомогою кнопки 6 «Введення», щоб вимкнути таймер.

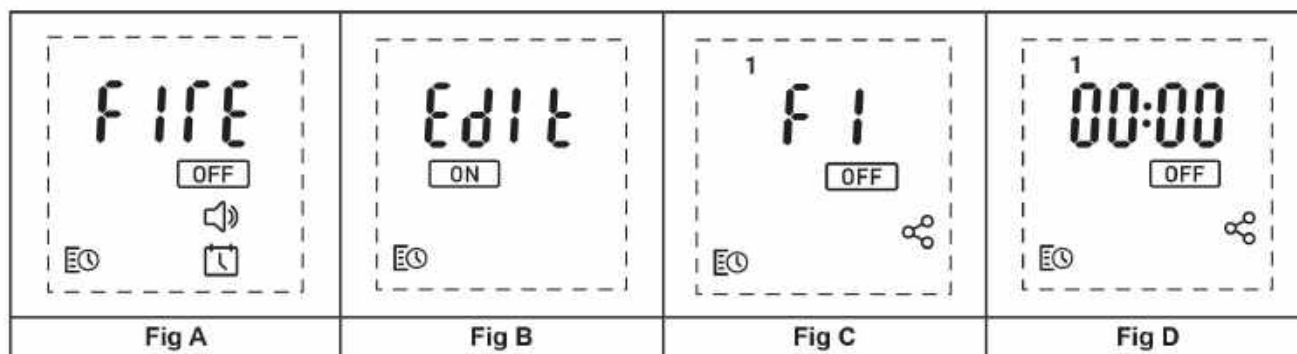

Технічне обслуговування

ОСНОВНІ РЕКОМЕНДАЦІЇ

В приладі дозволяється використовувати лише фільтровану водопровідну воду.

Розміщуйте прилад тільки на рівній поверхні.

Якщо ви не збираєтеся використовувати прилад більше 2 тижнів, зніміть піддон і бак для води та злийте з них воду.

Після встановлення приладу не переміщуйте його і не перевертайте на задню поверхню, не зливши воду з піддону і баку для води.

ЗАПОВНЕННЯ БАКУ ДЛЯ ВОДИ

Після спорожнення баку для води ефект палум'я та диму вимикається, та видаються два звукових сигнали. Крім того, на пульті відобразиться помилка, вказуючи на низький рівень води (Cd51). Виконайте наступні дії, щоб наповнити прилад водою.

1. Встановіть перемикач «А» в положення (0) (див. рис. 4).
2. Обережно зніміть паливний блок та відкладіть його в сторону.
3. Зніміть бак для води, піднімаючи його вгору та витягуючи назовні.
4. Помістіть бак для води в раковину і зніміть кришку (відкрутите проти годинникової стрілки для відкриття).
5. Заповніть бак для води фільтрованою водопровідною водою. Це необхідно для забезпечення довгого терміну служби блоку моделювання ефекту палум'я та диму. Воду необхідно фільтрувати через звичайний побутовий фільтр для води, а сам фільтр необхідно замінювати через відповідні проміжки часу.
6. Закрутіть кришку. Не затягуйте її занадто сильно.
7. Помістіть бак для води в піддон так, щоб кришка баку була направлена вниз.
8. Обережно встановіть паливний блок назад на місце.
9. Встановіть перемикач «А» у положення «On» («Увімкн.») (I) (див. рис. 4).

ОЧИСТКА

Попередження! Перед очисткою каміна встановіть перемикач «А» у положення «OFF» («Вимкн.») (0) (див. рис. 4) та відключіть прилад від джерела живлення.

Очистку наступних компонентів рекомендується проводити кожні 2 тижні (особливо в зонах контакту з жорсткою водою):

бак для води, піддон, сопло, кришку і ущільнення баку, повітряний фільтр.

Для загальної очистки використовуйте м'яку чисту ганчірку. Заборонено використовувати абразивні засоби.

Для видалення пилу або пуху інколи можна використовувати м'яку щіткову насадку пилососа.

Бак для води

1. Зніміть бак для води, дотримуючись описаних вище інструкцій, покладіть у раковину і злийте воду.
2. За допомогою щітки, яка входить у комплект поставки, обережно протріть внутрішню поверхню кришки, приділяючи особливу увагу гумовому кільцю в зовнішній канавці та гумовому ущільненню посередині.
3. Налийте трохи миючої рідини в бак, встановіть кришку на місце і добре струсіть. Промивайте до повного видалення залишків миючої рідини.
4. Заповніть фільтрованою водопровідною водою, встановіть кришку, не затягуючи її занадто сильно.

Піддон

1. Обережно витягніть паливний блок та покладіть його на підлогу.
2. Встановіть перемикач «А» у положення «OFF» («Вимкн.») (0).
3. Зніміть бак для води, піднявши його вгору.
4. Від'єднайте електричний роз'єм, розташований на задній панелі приладу під паспортною табличкою. (див. рис. 5).
5. Розведіть в сторони червоні затискачі.
6. Обережно зніміть помаранчеве сопло і відкладіть в сторону.
7. Підніміть піддон так, щоб не пролити залишки води.
8. Датчик закріплюється в піддоні за допомогою невеликого затискача. Розімкніть цей затискач та витягніть датчик з піддону. Обережно нахиліть піддон, щоб з нього витекла рідина.
9. Налийте трохи миючої рідини в піддон і за допомогою щітки, що входить у комплект поставки, обережно очистіть всі поверхні піддона і датчик, включаючи металеві диски, розташовані на рифленій поверхні верхньої частини. (див. рис. 7).
10. Після очищення ретельно промийте піддон чистою водою, щоб видалити всі залишки миючої рідини.
11. Очистіть сопло щіткою і ретельно промийте водою. (див. рис.8)
12. Повторіть описані вище кроки у зворотньому порядку для встановлення піддону на місце.

Повітряний фільтр

1. Обережно зніміть паливний блок та покладіть його на підлогу.
2. Обережно потягніть повітряний фільтр вгору, щоб дістати його з пластикового тримача. (див. рис. 9)
3. Обережно промийте водою в раковині і перед встановленням протріть насухо тканинним рушником.
4. Замініть фільтр, переконавшись, що грубий чорний фільтр направлений лицьовою стороною до передньої частини каміна.
5. Замініть паливний блок.

Додаткова інформація

ПІСЛЯПРОДАЖНЕ ОБСЛУГОВУВАННЯ

Гарантія на прилад діє протягом двох років з моменту покупки. Протягом цього періоду ми зобов'язуємося безкоштовно відремонтувати або обміняти даний виріб (за винятком ламп і за умови наявності), якщо його встановлення й експлуатація проводилися згідно з цими інструкціями. За цією гарантією ви отримуєте додаткові права до ваших законних прав, на які не впливає ця гарантія.

УТИЛІЗАЦІЯ



Електротехнічні вироби, що реалізуються в межах Європейського співтовариства, після закінчення терміну використання не утилізуються разом з побутовими відходами. Утилізуйте прилад у відповідних місцях/об'єктах. Зверніться до місцевого органу влади або роздрібного продавця для отримання рекомендацій з утилізації відходів у вашій країні.

ПАТЕНТ/ЗАЯВКА НА ПАТЕНТ

Прилади лінійки Optimyst захищені одним або декількома патентами та заявками на патент, а саме:
Великобританія GB 2402206, GB 2460259, GB 2460453, GB 2418014, GB 2465738, GB 2449925, GB 2465537, GB 2455277, GB1020534.2, GB1020537.5, GB1110987.3
Сполучені Штати Америки US 7967690, US 2010299980, US 2011062250, US 2008028648, US 13/167,042
Росія RU2008140317
Європа EP 2029941, EP 2201301, EP 2315976, EP 1787063, EP07723217.1, EP11170434.2, EP 11170435.9
Китай CN 101883953, CN 200980128666.2, CN 101057105, CN 101438104
Австралія AU 2009248743, AU 2007224634
Канада CA 2725214, CA 2579444, CA 2645939
Заявка на міжнародний патент WO 2006027272
Південно-Африканська Республіка ZA 200808702
Мексика MX 2008011712
Корея KR 20080113235
Японія JP 2009529649
Бразилія BR P10708894-9
Індія IN 4122/KOLNP/2008
Нова Зеландія NZ 571900

Виявлення й усунення несправностей

Несправність	Причина	Дії для усунення несправності
Не працює ефект полум'я.	<p>Вилка не ввімкнена в розетку.</p> <p>Низький рівень води.</p> <p>З'єднувач низької напруги підключений неправильно (див. рис. 5)</p> <p>Блок датчика неправильно встановлений у піддоні.</p>	<p>Перевірте правильність підключення вилки у розетку.</p> <p>Перевірте наявність води в баці та піддоні.</p> <p>Перевірте правильність вставлення з'єднувача (див. рис. 5)</p> <p>Переконайтеся, що датчик розміщений у формованому поглибленні в піддоні.</p>
На пульті дистанційного керування відображається помилка Cd51	<p>Низький рівень води.</p>	<p>Перевірте наявність води в баці та піддоні.</p> <p>Виконайте дії, описані в розділі «Наповнення баку для води», щоб заправити прилад водою.</p>
<p>На пульті дистанційного керування відображається помилка Cd57.</p> <p>Світлодіоди повторювано блимають по три рази.</p>	<p>Занадто малий проміжок часу між позначками максимального та мінімального рівня.</p> <p>Суперечливі показання рівня води (мінімальний і максимальний рівень зчитується одночасно).</p>	<p>Перевірте піддон на наявність протікань.</p> <p>Переконайтеся, що плаваючі елементи вільно переміщуються у піддоні.</p> <p>Переконайтеся, що прилад розміщений на рівній поверхні.</p>
Ефект полум'я занадто слабкий.	<p>Забруднений металевий диск у датчику (див. рис. 7)</p> <p>Провід від блоку датчика знаходиться над металевим диском</p> <p>Забруднений повітряний фільтр</p> <p>Неправильне положення повітряного фільтру</p>	<p>Очистіть металевий диск за допомогою м'якої щітки, яка входить у комплект поставки (див. рис. 7). Див. поетапну інструкцію у розділі «Технічне обслуговування».</p> <p>Перемістіть провід до задньої частини піддону та переконайтеся, що він розташований у бічному пазу, що виходить з піддону.</p> <p>Зніміть і очистіть повітряний фільтр.</p> <p>Встановіть повітряний фільтр правильно.</p>
Неприємний запах під час використання.	<p>Брудна або несвіжа вода.</p> <p>Використання нефільтрованої водопровідної води.</p>	<p>Очистіть пристрій, як описано в розділі «Технічне обслуговування».</p> <p>Використовуйте тільки фільтровану водопровідну воду.</p>

Введение

Спасибо за то, что вы выбрали электрический камин Dimplex. Просим вас внимательно прочесть это руководство – с его помощью вы сможете осуществить установку, использовать и обслуживать ваше оборудование безопасным образом.

Важные рекомендации по технике безопасности

При использовании электроприборов необходимо соблюдать основные меры предосторожности для снижения риска возникновения пожара, поражения электрическим током и получения травм, включая нижеперечисленные.

1. ПРЕДУПРЕЖДЕНИЕ

Не кладите на прибор предметы одежды и материалы, которые могут препятствовать циркуляции воздуха.

Этот прибор сопровождается предупредительной надписью НЕ НАКРЫВАТЬ.

2. ПОВРЕЖДЕНИЯ

Не используйте прибор после падения.

Если прибор поврежден, перед установкой и эксплуатацией проконсультируйтесь с поставщиком.

Поврежденный шнур питания должен быть заменен изготовителем, сервисным агентом или аналогичным квалифицированным специалистом во избежание опасности.

3. МЕСТОПОЛОЖЕНИЕ

Не использовать на открытом воздухе.

Не использовать в непосредственной близости от ванны, душа и бассейна.

Не устанавливайте непосредственно под фиксированной розеткой и соединительной коробкой.

Убедитесь, что мебель, шторы и другие воспламеняющиеся материалы расположены не ближе 1 метра от прибора.

Используйте прибор на горизонтальной устойчивой поверхности или закрепите его на стене, если это возможно.

4. ПОЗИЦИОНИРОВАНИЕ ВИЛКИ

Прибор должен быть расположен таким образом, чтобы обеспечить доступ к вилке или точке изоляции.

Держите шнур питания подальше от передней панели прибора.

5. ОТКЛЮЧЕНИЕ

В случае неисправности отключите или изолируйте устройство.

Отключайте или изолируйте устройство, если оно вам не требуется в течение длительного времени.

6. ВЛАДЕЛЕЦ/ПОЛЬЗОВАТЕЛЬ

Этот прибор может использоваться детьми в возрасте от 8 лет и старше, а также лицами с ограниченными физическими, сенсорными, умственными способностями или отсутствием опыта и знаний, при условии, что они находятся под наблюдением или получили инструкции относительно безопасного использования прибора и осознают связанные с этим риски. Детям запрещается играть с прибором. Чистка и пользовательское техническое обслуживание не должны производиться детьми без присмотра.

Нахождение детей в возрасте до 3 лет возле прибора запрещается за исключением случаев, когда они находятся под постоянным наблюдением. Дети в возрасте от 3 до 8 лет могут включать/выключать прибор только в том случае, если он был установлен и расположен в предназначенном для него нормальном рабочем месте, а также при условии, что они находятся под наблюдением или получили инструкции относительно безопасного использования прибора и осознают связанные с этим риски. Дети в возрасте от 3 до 8 лет не должны подключать прибор к сети, регулировать, чистить, а также выполнять пользовательское техническое обслуживание.

7. ЭЛЕКТРИЧЕСТВО

ПРЕДУПРЕЖДЕНИЕ – ЭТОТ ПРИБОР ДОЛЖЕН БЫТЬ ЗАЗЕМЛЕН

Этот прибор должен использовать только источник питания переменного тока, и напряжение, обозначенное на приборе, должно соответствовать напряжению источника. Перед включением ознакомьтесь с инструкциями по технике безопасности и эксплуатации.

ОСТОРОЖНО – некоторые компоненты этого устройства могут сильно нагреваться и вызывать ожоги.

Необходимо быть

особенно внимательным в присутствии детей и уязвимых лиц.

ПРЕДУПРЕЖДЕНИЕ – во избежание перегрева не накрывайте прибор.

has to be given where children and vulnerable people are present.

WARNING - In order to avoid overheating, do not cover the appliance.

Основная информация

Используйте только фильтрованную воду.

Всегда следите за тем, чтобы прибор находился на ровной поверхности.

Обратите внимание: при использовании в среде с низким фоновым шумом возможно будет слышен звук, связанный с работой эффекта пламени. Это нормально и не должно быть поводом для беспокойства.

Если в приборе происходит по какой-либо причине скачок напряжения, он может отключиться. Эта нормальная функция безопасности – прибор возобновит работу через 30 секунд.

После установки никогда не перемещайте оборудование и не кладите его на спину, не слив воду из поддона и емкости для воды.

Если вы не собираетесь пользоваться прибором более 2 недель, слейте воду из поддона и емкости для воды и высушите поддон.

Емкость для воды, поддон, крышка поддона, крышка емкости и воздушные фильтры необходимо чистить раз в две недели, особенно в труднодоступных местах.

Поддон и емкость для воды в этом приборе обрабатываются биоцидом на серебряной основе, что соответствует последнему соответствующему стандарту ISO.

Инструкция по установке

ПРЕЖДЕ ЧЕМ НАЧАТЬ

1. Убедитесь, что все упаковочные элементы удалены (внимательно прочитайте все предупреждающие надписи) и сохраните упаковку для возможного использования в будущем; например, в случае переезда или возврата устройства поставщику.
2. Перед подключением к электросети убедитесь, что напряжение источника питания соответствует указанному на приборе.

УСТАНОВКА

Прибор был разработан для размещения в отдельно спроектированных конструкциях: мебели, камине и т. д.

Для включения прибора в другую конструкцию его необходимо надежно установить, следуя нижеперечисленным рекомендациям.

ОБЯЗАТЕЛЬНАЯ ВЕНТИЛЯЦИЯ

Для обеспечения циркуляции воздуха в приборе необходимо наличие вентиляционного отверстия – в противном случае эффект пламени Opti-myst работает неправильно. Для вентиляционного отверстия требуется полость не менее 100 см². У воздуха не должно быть препятствий. Примеры вентиляционных отверстий представлены на рис. 10. Вентиляционное отверстие должно быть защищено от сквозняков.

3. Создайте отверстие для прибора ДхШхВ 390x205x170мм (+3-0мм).
4. Убедитесь, что имеется достаточно места для подключения сетевого кабеля.
5. Для обеспечения циркуляции воздуха в устройстве необходима полость не менее 100 см². См. ОБЯЗАТЕЛЬНАЯ ВЕНТИЛЯЦИЯ.
6. Опустите прибор в отверстие.
7. Снимите поддон для воды, чтобы обеспечить доступ к отверстиям для винтов.
8. Ввинтите прибор в конструкцию с помощью подходящих винтов, не входящих в комплект.

Заполнение емкости для воды

1. Поместите емкость для воды в мойку и откройте крышку (повернув против часовой стрелки).
2. Заполняйте емкость для воды только **фильтрованной водопроводной водой**. Это необходимо для продления срока службы установки, производящей эффект пламени и дыма. Воду необходимо фильтровать через обычный бытовой фильтр для воды при регулярной замене фильтра. Не используйте дистиллированную воду.
3. Закройте крышку – **не завинчивайте ее слишком туго**.
4. Поместите емкость для воды в поддон так, чтобы крышка емкости была обращена вниз, а плоская сторона емкости – наружу.
5. Поместите топливный бак на верхнюю часть емкости для воды.

Подсоедините кабель питания к соответствующему разъему питания на задней панели прибора и подключите кабель питания к розетке с 13Ампер/240вольт. Теперь прибор готов к использованию.

Управление пламенем

В этом разделе описывается, как можно активировать пламя с помощью ручного и дистанционного управления.

РУЧНОЕ УПРАВЛЕНИЕ

Ручное управление расположено под топливным баком (См. схему на рис. 4 Ручное управление)

Переключатель “А”: управляет подачей электроэнергии к пламени.

Примечание: этот переключатель должен находиться в положении “ON” (I) для того, чтобы сработало пламя.

Переключатель “В”: нажмите , чтобы включить эффект пламени. Вы услышите звуковой сигнал. Несмотря на то, что основные огни срабатывают мгновенно, потребуется еще 30 секунд до начала действия эффекта пламени.

Нажмите , чтобы перевести огонь в режим ожидания. Вы услышите один короткий звуковой сигнал.

ПУЛЬТ ДИСТАНЦИОННОГО УПРАВЛЕНИЯ

1. Экран дисплея
2. Кнопка “Меню”
3. Кнопка “Назад”
4. Кнопка “Вперед”
5. Кнопки “Стрелки”
6. Кнопка “Ввод”

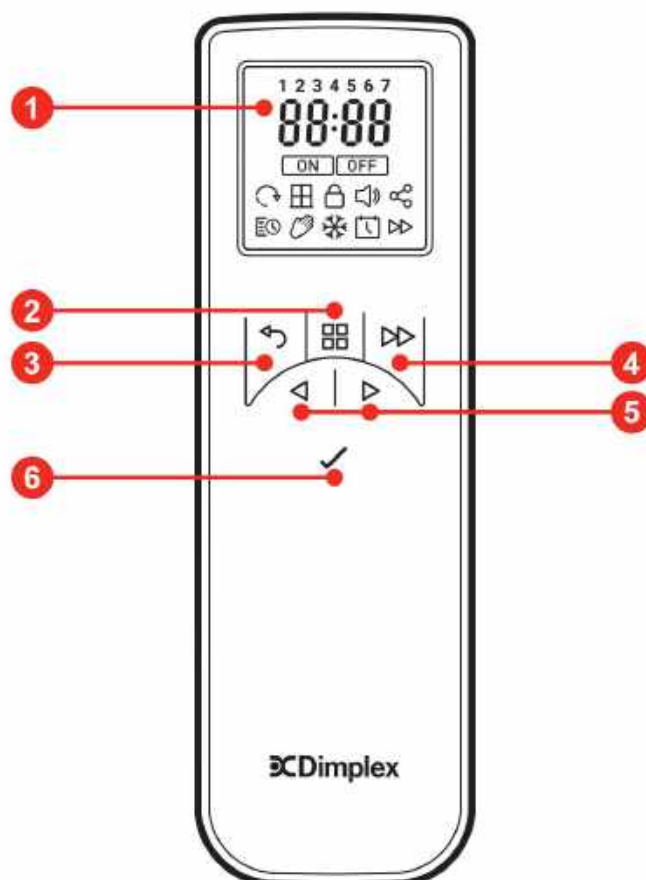

Пульт дистанционного управления поставляется с батарейками 2xAA. Снимите крышку батарейного отсека с нижней стороны пульта дистанционного управления и установите их на место, обращая внимание на правильную ориентацию батареек. Замените крышку батарейного отсека, после того как батарейки были вставлены. Пульт дистанционного управления уже был сопряжен с вашим устройством во время заводской сборки. В маловероятном случае отключения пульта дистанционного управления от устройства или получения запасного пульта дистанционного управления вам необходимо будет произвести процесс сопряжения. Для подключения пульта дистанционного управления к устройству необходимо выполнить следующие действия.

Сопряжение пульта дистанционного управления

Для подключения пульта дистанционного управления к устройству следуйте нижеперечисленным инструкциям.

1. Включите главный выключатель прибора (рис. 4А). Вы услышите звуковой сигнал, после чего прибор начнет подавать сигнал Bluetooth в течение 30 секунд.
2. В течение этих 30-ти секунд нажмите и держите кнопку 6 “Ввод” на пульте дистанционного управления,

пока на дисплее не появится надпись "Pair" (см. рис. А ниже).

3. Подведите пульт к устройству, на нем начнут мигать огни, и вы услышите звук. Если этого не произошло, возможно 30-секундный период подачи сигнала истек. Этот процесс можно начать заново, выключив на 15 секунд и снова включив главный выключатель устройства (рис. 4А).
4. Пока устройство мигает и издает звуковой сигнал, нажмите кнопку 6 "Ввод" для сопряжения пульта дистанционного управления с устройством. При сопряжении устройство перестанет мигать и издавать звуковой сигнал, вы увидите экран настройки времени на пульте дистанционного управления (см. рис. В ниже). Чтобы настроить время и дату на пульте дистанционного управления, выполните следующие действия. Это важно для правильного функционирования 7-дневного 24-часового таймера.

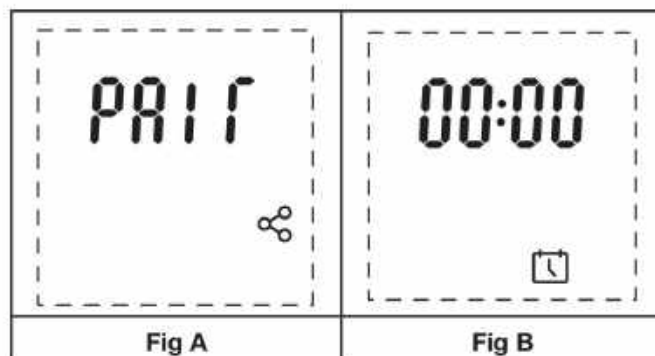

Установка даты и времени в первый раз







При первой настройке пульта дистанционного управления вы увидите экран настройки времени и даты до того, как сможете начать пользоваться пультом дистанционного управления. Чтобы настроить время и дату на пульте дистанционного управления, выполните следующие действия. (Обратите внимание, что время на пульте будет представлено в формате 24 часов, который нельзя изменить.)

1. Нажмите и держите кнопку 6 "Ввод" на пульте дистанционного управления до тех пор, пока на дисплее не появится надпись "00:00" (рис. А).
2. Первый "0" будет мигать. Используя кнопку 5 "Стрелки", перейдите к правильной цифре для первой единицы текущего времени. Когда на дисплее высветится нужная цифра, нажмите кнопку 6 "Ввод".
3. Как только первая цифра времени будет установлена, начнет мигать второй "0". Перейдите к правильной цифре для второй единицы времени. Когда на дисплее высветится нужная цифра, нажмите кнопку 6 "Ввод".
4. (Обратите внимание, если для определенной единицы времени была выбрана неверная цифра, вы можете нажать кнопку 3 "Назад", чтобы вернуться к предыдущей цифре).
5. Выполните те же действия для третьей и четвертой единицы времени.
6. За настройкой времени следует меню установки даты (рис. В).
7. "Day" будет мигать на экране в течение двух секунд, после чего появится цифра дня по умолчанию – "01". Используя тот же процесс, что и выше, перейдите и выберите правильную цифру, соответствующую первой единице числа сегодняшнего дня в календарном месяце (например, "3" для 30-го дня месяца).
8. Выполните те же действия для второй цифры числа сегодняшнего дня в календарном месяце (например, "0" для 30-го дня месяца).
9. После настройки дня следует меню установки месяца (рис. С).
10. На экране будут мигать "1-12" в течение двух секунд, а затем появится "01", цифра месяца по умолчанию. Используя тот же процесс, что и выше, перейдите к правильной цифре, соответствующей первой единице числа текущего месяца (например, "0" для января-сентября и "1" для октября-декабря).
11. После настройки дня и месяца в течение двух секунд будет мигать "Year" и появится меню для установки года (рис. D).
12. Выберите четыре соответствующие цифры года, используя те же шаги, что и выше.
13. После настройки года появится меню, которое позволит вам указать, соблюдается ли в вашем регионе переход на летнее и зимнее время.
14. На экране будет отображаться запись "DST" с мигающим под ней отрицанием "Off" (рис. E). Используя кнопку 5 "Стрелки", вы сможете переключаться между "Off"/Выкл и "On"/Вкл. Чтобы подтвердить свой выбор, нажмите кнопку 6 "Ввод".
15. После настройки даты и времени появится меню "Fire"/Пламя, которое используется для включения прибора (рис. F). Нажмите кнопку 6 "Ввод", чтобы включить устройство.

Если вы хотите получить доступ к меню настройки даты и времени позже.

1. Убедитесь, что устройство включено и работает (т. е. не находится в режиме ожидания).
2. Нажмите и держите кнопку 6 "Ввод" на пульте пока на дисплее не появится главное меню "Fire" (рис. G).
3. На дисплее будет мигать опция "Off". С помощью кнопки 5 "Стрелки" перейдите к значку календаря.

4. После этого выполните шаги 2-14 выше, чтобы установить день и время.

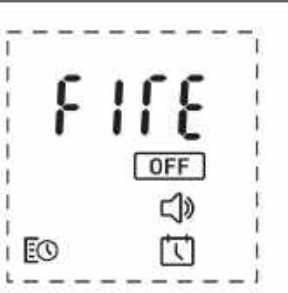

			
Fig A	Fig B	Fig C	Fig D
			
Fig E	Fig F	Fig G	

Управление пультом дистанционного управления

Обратите внимание, что для увеличения срока службы батареи пульт дистанционного управления будет переходить в спящий режим, если в течение 15 секунд не нажимается ни одна кнопка. Для того чтобы “разбудить” пульт, нажмите и держите кнопку 6 “Ввод” в течение двух секунд.

- Включение/выключение прибора

1. Когда главный выключатель устройства (рис. 4А) включен, устройство находится в режиме ожидания.
2. Чтобы включить устройство с помощью пульта дистанционного управления, “разбудите” пульт и выберите из меню на экране мигающий значок “On”/ВКЛ. (рис. А ниже).
3. Во время работы устройства по умолчанию будет появляться домашний экран (рис. В ниже).
4. Выберите мигающий значок “Off”/ВЫКЛ. с помощью кнопки 6 “Ввод” из меню на экране, чтобы выключить прибор.

	
Fig A	Fig B

- Настройка высоты пламени

1. На домашнем экране, нажмите кнопку 5 “Стрелки”, чтобы перейти к значку “Fire” в верхней части экрана (рис. А).
2. Когда замигает значок “Fire”, нажмите кнопку 6 “Ввод”, чтобы войти в меню настройки высоты пламени (рис. В).
3. Высоту пламени можно регулировать от F1 до F6 с помощью кнопки 5 “Стрелки”.

Обратите внимание, что после изменения высоты пламени команда этой настройки будет автоматически отправлена на прибор и прозвучит подтверждающий звуковой сигнал. Дайте прибору время отреагировать на изменения, которые вы хотите внести.

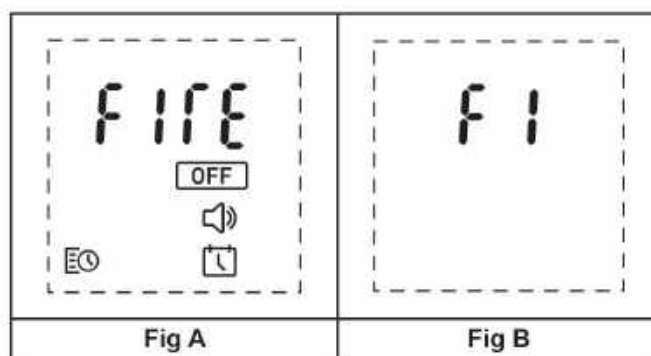

- Настройка громкости

1. На домашнем экране нажмите кнопку 5 "Стрелки", чтобы перейти к значку динамика в нижней части экрана (рис. А).
2. Когда значок динамика мигает, нажмите кнопку 6 "Ввод", чтобы войти в меню регулировки громкости (рис. В).
3. Громкость можно регулировать от "01" до "06" с помощью кнопки 5 "Стрелки".
4. Звук можно отключить нажатием левой кнопки 5 "Стрелки", когда уровень громкости находится в положении "01". На экране появится надпись "Off", подтверждающая, что громкость была выключена (рис. С). Обратите внимание, что после изменения настройки громкости эта команда будет автоматически отправлена на устройство и прозвучит подтверждающий звуковой сигнал.

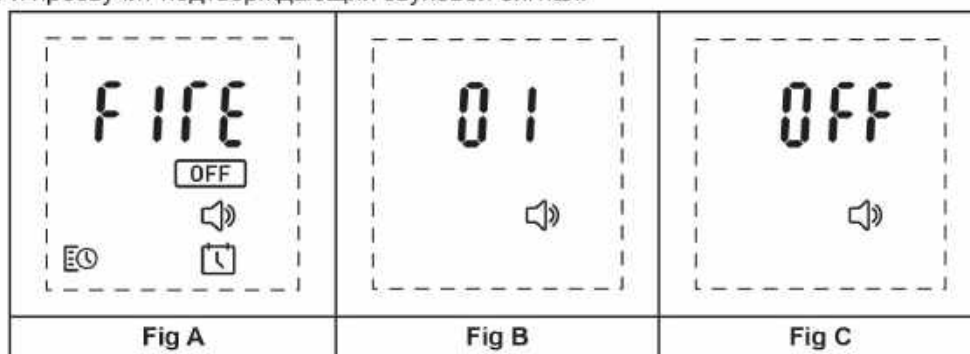

- Настройка 7-дневного таймера

Продукт можно настроить на включение/выключение в течение четырех различных периодов времени на протяжении семи дней недели.

1. На домашнем экране нажмите кнопку 5 "Стрелки", чтобы перейти к значку таймера в левом нижнем углу экрана (рис. А).
2. Когда значок таймера мигает, нажмите кнопку 6 "Ввод", чтобы войти в меню таймера.
3. Нажмите кнопку 5 "Стрелки", чтобы перейти к редактированию, значку "Edit", в верхней части экрана (рис. В).
4. Появятся цифры 1-7 в верхней части экрана, которые представляют собой дни недели (1=понедельник, 7=воскресенье) (рис. С).
5. С помощью кнопки 5 "Стрелки" перейдите к дню недели, который вы хотите изменить.
6. Когда цифра в верхней части экрана мигает, нажмите кнопку 6 "Ввод", чтобы изменить этот день.
7. У вас будет возможность отредактировать четыре периода времени на протяжении этого дня: P1-P4 (рис. D).
8. С помощью кнопки 5 "Стрелки" перейдите к периоду времени, который вы хотите изменить, и нажмите кнопку 6 "Ввод", чтобы его выбрать.
9. Первый "0" времени включения ("On") для заданного периода станет мигать (рис. E). Используя кнопку 5 "Стрелки", перейдите к правильной цифре для первой единицы времени включения для заданного периода времени. Когда на дисплее высветится нужная цифра, нажмите кнопку 6 "Ввод".
10. Как только первая цифра времени будет установлена, начнет мигать второй "0". Перейдите к нужной цифре для второй единицы времени включения для заданного периода времени. Когда на дисплее высветится нужная цифра, нажмите кнопку 6 "Ввод".
11. Обратите внимание, если для определенной единицы времени была выбрана неверная цифра, вы можете нажать кнопку 3 "Назад", чтобы вернуться к предыдущей цифре).
12. Выполните те же действия для третьей и четвертой единицы времени включения для заданного периода времени.
13. После настройки времени включения для заданного периода вам будет предоставлена возможность выбрать время выключения ("Off") для заданного периода (рис. F).
14. Повторите шаги 9, 10 и 11, чтобы установить время выключения для заданного периода времени.
15. Вы услышите звуковой сигнал после того, как время включения и выключения будет записано в память

прибора.

16. Повторите шаги 7-13, чтобы установить время включения и выключения для оставшихся периодов времени в этот день. Если для конкретного дня требуется только один период времени включения/выключения, установите один период времени, используя описанные выше шаги, и оставьте остальные периоды времени равными "00:00" в качестве времени "On/Off". Таким образом прибор будет следовать только одному периоду времени, который вы настроили.

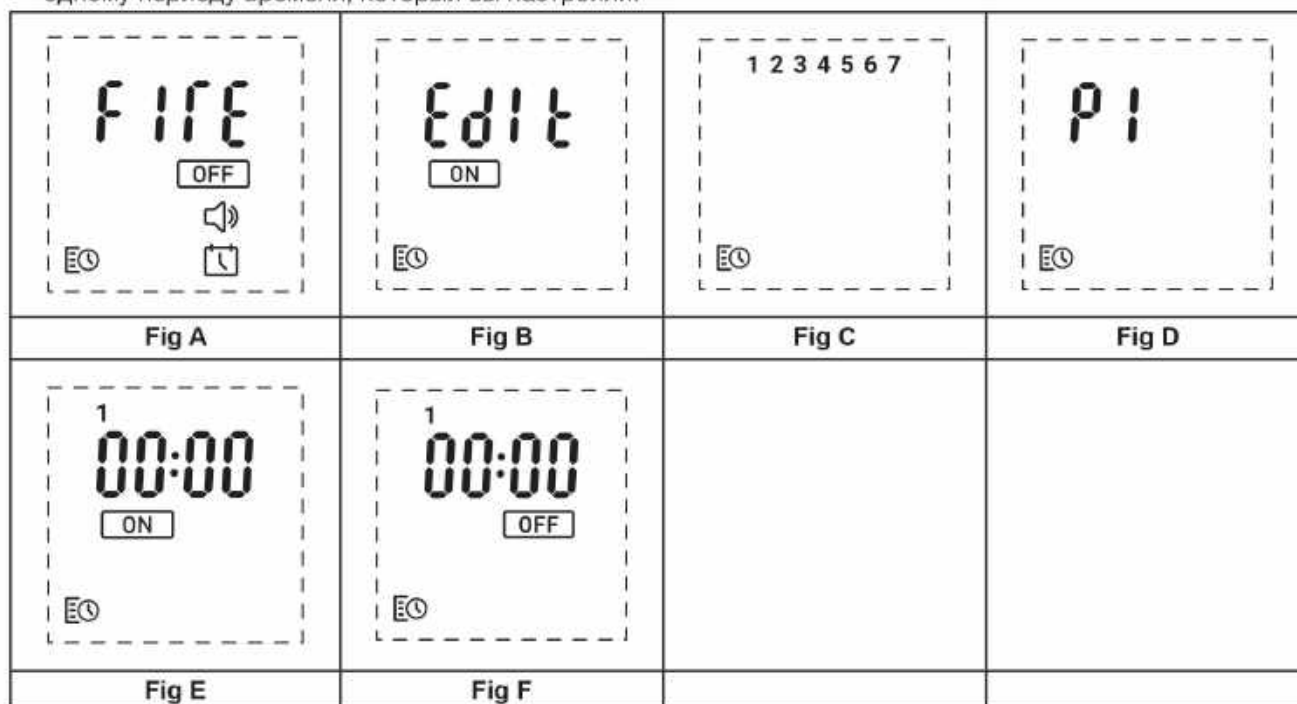

- Копирование таймеров включения / выключения в разные дни

Четыре периода времени, установленные для определенного дня, можно скопировать в другие дни.



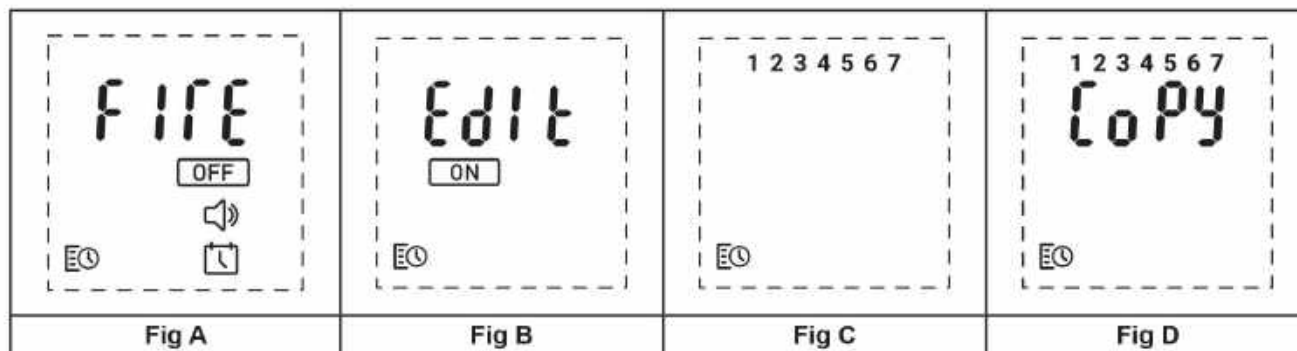

1. На домашнем экране нажмите кнопку 5 "Стрелки", чтобы перейти к значку таймера в левом нижнем углу экрана (рис. А).
2. Когда значок таймера мигает, нажмите кнопку 6 "Ввод", чтобы войти в меню таймера.
3. Нажмите кнопку 5 "Стрелки", чтобы перейти к редактированию, значку "Edit", в верхней части экрана (рис. В).
4. Появятся цифры 1-7 в верхней части экрана, которые представляют собой дни недели (1=понедельник, 7=воскресенье) (рис. С).
5. Используя кнопку 5 "Стрелки", перейдите к тому дню, который вы хотите скопировать.
6. Когда правильный день мигает, нажмите и держите кнопку 4 "Вперед" в течение 3 секунд. На экране дважды замигает "Сору"/Копировать вместе с днем, который был выбран (рис. D).
7. Используя кнопку 5 "Стрелки", перейдите к дню, в который вы хотите вставить четыре скопированных периода времени.
8. Когда мигает нужный день, нажмите и держите кнопку 6 "Ввод", чтобы вставить четыре периода времени в этот день. Дважды на экране замигает "Paste"/Вставить вместе с днем, который был выбран (рис. E).



			
Fig E			

- Работа прибора в режиме таймера

1. После настройки периодов времени необходимо активизировать таймер. Это можно сделать, перейдя к значку таймера в левом нижнем углу экрана (рис. А) с помощью кнопки 5 "Стрелки" и выбрав мигающий значок "On" в меню таймера (рис. В) с помощью кнопки 6 "Ввод".
2. Если текущее время соответствует активному периоду времени, то текущая настройка пламени (F1-F6) будет отображаться вместе с мигающим символом "Off". Используйте кнопку 5 "Стрелки", чтобы изменить настройку пламени. Для того чтобы выключить таймер, выберите мигающий символ "Off" с помощью кнопки 6 "Ввод".
3. Если текущее время соответствует неактивному периоду времени, то текущее время будет отображаться вместе с мигающим символом "Off" (рис. D). Прибор включится в следующий заранее установленный период времени включения. Для того чтобы выключить таймер, выберите мигающий символ "Off" с помощью кнопки 6 "Ввод".

			
Fig A	Fig B	Fig C	Fig D

Техническое обслуживание

ОБЩИЕ ПРАКТИЧЕСКИЕ РЕКОМЕНДАЦИИ

Используйте только фильтрованную водопроводную воду.

Всегда следите за тем, чтобы прибор находился на ровной поверхности.

Если вы не собираетесь пользоваться прибором более 2 недель, снимите и опорожните поддон и емкость для воды. После установки никогда не перемещайте оборудование и не кладите его на спину, не слив воду из поддона и емкости для воды.

ЗАПОЛНЕНИЕ ЕМКОСТИ ДЛЯ ВОДЫ

Когда вода в емкости для воды закончится, эффект пламени и дыма отключится, и вы услышите два звуковых сигнала. Помимо этого, пульт дистанционного управления отобразит ошибку низкого уровня воды (Cd51). Выполните следующие действия, чтобы наполнить прибор водой.

1. Нажмите переключатель "А" в положение (0) (см. рис. 4).
2. Осторожно выньте топливный бак и аккуратно отложите его в сторону.
3. Снимите емкость для воды, вытягивая его вверх наружу.
4. Поместите емкость для воды в раковину и снимите крышку, поворачивая ее против часовой стрелки.
5. Заполняйте емкость только **фильтрованной водопроводной водой**. Это необходимо для продления срока службы установки по производству пламени и дыма. Воду необходимо фильтровать через обычный бытовой фильтр для воды при регулярной замене фильтра.
6. Закройте крышку обратно, не закручивая ее слишком туго.
7. Верните емкость в поддон, повернув крышку емкости вниз.
8. Аккуратно поставьте топливный бак обратно в исходное положение.
9. Нажмите переключатель "А" в положение (I) "ON" (см. рис. 4).

ЧИСТКА

Предупреждение – перед чисткой пламени не забывайте переводить переключатель "А" в положение "OFF" (0) (см. рис. 4) и отключать прибор от источника питания.

Мы рекомендуем чистить следующие компоненты один раз в 2 недели, особенно в труднодоступных

местах: емкость с водой, поддон, насадка, крышка емкости и уплотнительная прокладка, воздушный фильтр. Для общей чистки используйте мягкую чистую тряпку – никогда не пользуйтесь абразивными чистящими средствами.

Для удаления скопления пыли и ворсинок иногда рекомендуется воспользоваться мягкой щеточной насадкой для пылесоса.

Емкость для воды

1. Снимите емкость для воды, как описано ранее, положите в раковину и вылейте воду.
2. С помощью прилагаемой щетки аккуратно протрите внутреннюю поверхность крышки, уделяя особое внимание резиновому кольцу во внешней канавке и центральной резиновой уплотнительной прокладке.
3. Поместите небольшое количество моющей жидкости в емкость, установите крышку и хорошо встряхните; затем прополощите так, чтобы исчезли все следы моющей жидкости.
4. Заправляйте емкость только фильтрованной водопроводной водой, закрывайте крышку, не завинчивая слишком туго.

Поддон

1. Осторожно выньте топливный бак и аккуратно положите его на землю.
2. Нажмите переключатель “А” в положение “OFF” (0).
3. Снимите емкость для воды, подняв ее вверх.
4. Отсоедините электрический разъем, расположенный на задней панели изделия под маркировочной табличкой (см. рис. 5).
5. Зажмите и откройте красные зажимы.
6. Аккуратно поднимите оранжевую насадку и отложите ее в сторону.
7. Осторожно поднимите поддон, не проливая оставшуюся в нем воду.
8. Датчик закреплен в поддоне с помощью небольшого зажима. Потяните зажим назад, чтобы извлечь датчик из поддона. Осторожно наклоните и вылейте жидкость из поддона.
9. Поместите небольшое количество моющей жидкости в поддон и с помощью прилагаемой щетки аккуратно очистите все поверхности в поддоне. Аккуратно очистите датчик, в том числе металлические диски, расположенные в верхней рифленой поверхности (см. рис. 7).
10. После очистки тщательно промойте поддон чистой водой, чтобы удалить все следы моющей жидкости.
11. Очистите насадку щеткой и тщательно промойте ее водой (см. рис. 8).
12. Повторите описанные выше шаги в обратном порядке для сборки.

Воздушный фильтр

1. Осторожно выньте топливный бак и аккуратно положите его на землю.
2. Осторожно выдвиньте воздушный фильтр вверх из пластикового держателя (см. рис. 9).
3. Аккуратно промойте водой в раковине и высушите тканевым полотенцем, прежде чем вставить его обратно.
4. Замените фильтр, убедившись, что черный фильтр грубой очистки обращен к передней части пламени.
5. Замените топливный бак.

Дополнительная информация

ОБСЛУЖИВАНИЕ ПОСЛЕ ПРОДАЖИ



На товар действует гарантия в течение двух лет с момента покупки. В течение этого периода мы обязуемся бесплатно предоставлять услуги по ремонту и обмену товара (за исключением ламп и при условии наличия товара); при условии, что он был установлен и эксплуатировался в соответствии с настоящими инструкциями. Ваши права по данной гарантии являются дополнительными к действующим законным правам, которые, в свою очередь, не затрагиваются данной гарантией.

УТИЛИЗАЦИЯ

Касательно электротехнических товаров, реализуемых в рамках Европейского Сообщества – электротехнические товары в конце срока эксплуатации нельзя утилизировать вместе с бытовыми отходами. Сдавайте приборы в соответствующие места приема и переработки электротехники. Обратитесь в местный орган власти или к розничному торговцу за рекомендациями по переработке отходов в вашей стране.

ПАТЕНТ / ПАТЕНТНАЯ ЗАЯВКА

Продукция из линейки Optimyst защищена одним или несколькими из следующих патентов и патентных заявок: Великобритания GB 2402206, GB 2460259, GB 2460453, GB 2418014, GB 2465738, GB 2449925, GB 2465537, GB 2455277, GB1020534.2, GB1020537.5, GB1110987.3

Соединенные Штаты Америки US 7967690, US 2010299980, US 2011062250, US 2008028648, US 13/167,042
Россия RU2008140317

Европа EP 2029941, EP 2201301, EP 2315976, EP 1787063, EP07723217.1, EP11170434.2, EP 11170435.9

Китай CN 101883953, CN 200980128666.2, CN 101057105, CN 101438104

Австралия AU 2009248743, AU 2007224634

Канада CA 2725214, CA 2579444, CA 2645939

Международная патентная заявка WO 2006027272

Южная Африка ZA 200808702

Мексика MX 2008011712

Корея KP 20080113235

Япония JP 2009529649

Бразилия BR P10708894-9

Индия в 4122 / KOLNP / 2008

Новая Зеландия NZ 571900

Устранение неисправностей

Неполадка	Причина	Корректирующая мера
Не появляется эффект пламени.	Сетевой штекер не подключен. Низкий уровень воды. Низковольтный разъем не подключен должным образом (см. рис. 5). Блок с датчиком неправильно расположен в поддоне.	Проверьте правильность подключения штекера к розетке. Убедитесь, что емкость для воды заполнена и в поддоне есть вода. Убедитесь, что разъем вставлен правильно (см. рис. 5). Убедитесь в том, что датчик находится в формованном углублении поддона.
На пульте дистанционного управления отображается ошибка Cd51.	Низкий уровень воды.	Убедитесь, что емкость для воды заполнена и в поддоне есть вода. Выполните описанные выше действия по заполнению емкости для воды, чтобы снова наполнить прибор водой.
На пульте дистанционного управления отображается ошибка Cd51. Прибор не работает. Светодиоды непрерывно мигают три раза.	Время от максимального уровня до минимального слишком мало. Противоречивые показания уровня воды (минимальный и максимальный уровень считывается одновременно.)	Убедитесь, что в поддоне нет течи. Убедитесь, что плавающие элементы свободно перемещаются внутри поддона. Убедитесь, что прибор находится на ровной поверхности.
Эффект пламени слишком мал.	Металлический диск в датчике может быть загрязнен (см. рис. 7). Провод от блока датчика находится над металлическим диском. Воздушный фильтр нуждается в чистке. Воздушный фильтр установлен неправильно.	Очистите металлический диск с помощью прилагаемой мягкой щетки (см. рис. 7). См. пошаговые инструкции в разделе "Техническое обслуживание". Направьте провод к задней части поддона и убедитесь, что он находится в боковой щели, выходящей из поддона. Снимите и почистите воздушный фильтр. Смените положение воздушного фильтра.
Неприятный запах при использовании прибора.	Грязная или застоявшаяся вода. Использование нефilterованной водопроводной воды.	Почистите устройство, как описано в разделе "Техническое обслуживание". Используйте только фильтрованную водопроводную воду.

Introduction

Merci d'avoir choisi ce foyer électrique Dimplex. Veuillez lire attentivement ce guide d'informations pour pouvoir installer, utiliser et entretenir votre produit en toute sécurité.

Conseils importants concernant la sécurité

Lorsque vous utilisez des appareils électriques, des précautions fondamentales doivent toujours être suivies afin de minimiser les risques d'incendie, d'électrocution et de blessures, notamment :

1. AVERTISSEMENT

Ne placez pas de matériel ni de vêtements sur l'appareil, n'obstruez pas non plus la circulation d'air autour.

Cet appareil comporte un avertissement NE PAS COUVRIR.

2. DÉGÂT

N'utilisez pas cet appareil s'il est tombé.

Si l'appareil est endommagé, consultez le fournisseur avant toute installation et utilisation.

Si le cordon d'alimentation est endommagé il doit être remplacé par le fabricant ou agent de révision, ou par une personne de qualification similaire et ceci afin d'éviter tout risque.

3. EMBLACEMENT

N'utilisez pas l'appareil à l'extérieur.

N'utilisez pas l'appareil à proximité d'un bain, d'une douche ou d'une piscine.

Ne mettez pas le foyer juste en dessous d'une prise de courant fixe ou d'un boîtier de connexion. Assurez-vous que les meubles, rideaux ou autres matériaux combustibles ne se trouvent pas à moins d'un mètre de l'appareil.

Utilisez cet appareil sur une surface horizontale et stable, ou fixez-le au mur, le cas échéant.

4. POSITIONNEMENT DE LA PRISE

L'appareil doit être positionné de manière à ce que la prise ou le point d'isolation soit accessible. Éloignez le cordon d'alimentation de l'avant de l'appareil.

5. DÉBRANCHEMENT

En cas de panne, débranchez ou isolez l'appareil du courant.

Débranchez ou isolez l'appareil du courant lorsqu'il ne sera pas utilisé pendant de longues périodes.

6. PROPRIÉTAIRE / UTILISATEUR

Cet appareil peut être utilisé par les enfants âgés de 8 ans et plus et les personnes ayant des capacités physiques, sensorielles ou mentales réduites ou un manque d'expérience et de connaissances, si elles sont sous surveillance et ont reçu des instructions pour utiliser l'appareil de façon sûre, et qu'elles comprennent et soient au courant des risques concernés. Les enfants ne doivent pas jouer avec cet appareil. Le nettoyage et la maintenance par l'utilisateur ne doivent pas être effectués par des enfants laissés sans surveillance.

Les enfants de moins de 3 ans doivent être tenus à l'écart, sauf sous surveillance continue. Les enfants âgés de 3 à moins de 8 ans ne doivent allumer / éteindre l'appareil que s'ils ont été placés ou installés dans la position normale et prévue d'utilisation, et s'ils ont reçu une supervision ou des instructions concernant l'utilisation de l'appareil de manière sûre, et qu'ils comprennent et sont au courant des risques concernés. Les enfants âgés de 3 à moins de 8 ans ne doivent pas brancher, régler et nettoyer l'appareil, ni entretenir l'appareil.

7. ÉLECTRICITÉ

AVERTISSEMENT - CET APPAREIL DOIT ÊTRE RACCORDÉ À LA TERRE

Cet appareil ne doit être utilisé que sur une alimentation en courant alternatif, et la tension indiquée sur l'appareil doit correspondre à la tension d'alimentation. Avant de le mettre en marche, veuillez lire les conseils de sécurité et le mode d'emploi.

ATTENTION - Certaines parties de ce produit peuvent devenir très chaudes et provoquer des brûlures. Il faut faire particulièrement attention lorsque des enfants et des personnes vulnérables sont présents.

AVERTISSEMENT - Afin d'éviter une surchauffe, ne couvrez pas l'appareil.

Informations générales

Utilisez uniquement de l'eau filtrée dans cet appareil.

Assurez-vous toujours que l'appareil repose sur une surface plane.

Veillez noter : Utilisé dans un lieu où le bruit de fond est très faible, il peut être possible d'entendre un son correspondant à l'effet de flamme. Ceci est normal et ne devrait pas être un sujet de préoccupation.

Si ce produit est soumis à une surtension pour une raison quelconque, il peut s'arrêter. Il s'agit d'une fonction de sécurité normale, et l'appareil se remet à fonctionner au bout de 30 secondes.

Une fois installé, ne déplacez jamais cet appareil et ne le retournez pas sans vider l'eau du réceptacle et du réservoir d'eau.

Si vous prévoyez de ne pas utiliser l'appareil pendant plus de 2 semaines, vidangez l'eau du réceptacle et du réservoir d'eau, et faites sécher le réceptacle.

Le réservoir d'eau, le réceptacle, son couvercle, le bouchon du réservoir et les filtres à air doivent être nettoyés toutes les deux semaines, en particulier dans les zones d'eau dure.

Le réceptacle et le réservoir d'eau de ce produit sont traités à l'aide d'un produit biocide, Silver Biocide. Il est conforme à la dernière norme ISO concernée par le sujet.

Instructions d'installation

AVANT TOUTE PRISE EN MAINS

1. Assurez-vous que tous les emballages soient retirés (lisez attentivement toutes les étiquettes d'avertissement) et conservez tous les emballages à titre d'éventuelle utilisation ultérieure, par exemple en cas de déménagement ou de renvoi de l'appareil à votre fournisseur.
2. Avant de brancher l'appareil sur la prise secteur, vérifiez que la tension d'alimentation soit la même que celle indiquée sur celui-ci.

INSTALLATION

Cet appareil a été conçu pour être logé dans des structures individuelles - par exemple dans des meubles, des cadres de cheminée, etc.

Pour incorporer cet appareil dans une autre structure, il doit être solidement installé, en suivant ces directives :

VENTILATION ESSENTIELLE

Une bonne ventilation est essentielle afin que l'air puisse circuler dans l'appareil - sinon l'effet de flamme Optimyst ne fonctionnera pas correctement. Une cavité d'au moins 100 cm² est nécessaire pour cette ventilation. Cette voie de circulation de l'air ne doit pas être obstruée. Pour découvrir des exemples d'aérations, consultez (Fig. 10) L'aération doit être exempte de courants d'air.

3. Faites une ouverture pour l'appareil L x P x H 390 x 205 x 170 mm (+ 3 - 0 mm)
4. Assurez-vous qu'il y ait suffisamment d'espace pour pouvoir y passer le fil d'alimentation
5. Une cavité d'au moins 100 cm² est nécessaire pour assurer la circulation de l'air dans l'appareil. - Cf. VENTILATION ESSENTIELLE.
6. Abaissez l'appareil pour l'amener dans l'ouverture.
7. Retirez le réceptacle à eau pour permettre l'accès aux trous des vis.
8. Vissez l'appareil dans la structure à l'aide de vis, non fournies.

Remplissage du réservoir d'eau

1. Placez le réservoir d'eau dans l'évier et retirez le bouchon (tournez dans le sens contraire des aiguilles d'une montre pour l'ouvrir)
2. Remplissez **uniquement** le réservoir **avec de l'eau du robinet filtrée**. Cela est nécessaire pour prolonger la durée utile de l'appareil dégageant des flammes et de la fumée. L'eau doit être filtrée à travers un filtre à eau domestique conventionnel, et ce filtre doit être remplacé régulièrement. L'eau distillée **ne doit pas** être utilisée.
3. Revissez le capuchon - **ne pas trop serrer**.
4. Placez le réservoir d'eau dans le réceptacle, en orientant le bouchon du réservoir vers le bas et le côté plat du réservoir vers l'extérieur.
5. Placez le lit de fausses braises en haut du réservoir d'eau.

Branchez le fil d'alimentation sur la prise se trouvant à l'arrière de l'appareil et branchez le fil d'alimentation sur une prise de 13 amp / 240 volts. L'appareil est à présent prêt à l'emploi.

Comment utiliser le foyer électrique



Cette section décrit comment allumer votre foyer à l'aide des touches ou de la télécommande.

TOUCHES

Les touches se trouvent sous le lit de fausses braises (Cf. Fig.4 pour découvrir l'agencement des touches)

Bouton A : - Contrôle l'alimentation électrique du foyer.

Remarque : Ce bouton doit être sur « ON » (I) pour que le foyer puisse fonctionner.

Bouton B : - Appuyez sur  pour activer l'effet de flamme. Un bip sonore l'indiquera. Bien que les principales lumières s'allument immédiatement, il faudra encore 30 secondes avant que l'effet de flamme ne commence. Appuyez sur  pour mettre le foyer en mode veille. Un seul bip sonore l'indiquera.

UTILISATION DE LA TÉLÉCOMMANDE

1. Écran d'affichage
2. Touche Menu
3. Touche Retour
4. Touche Avance
5. Touches de Flèches
6. Touche Validation

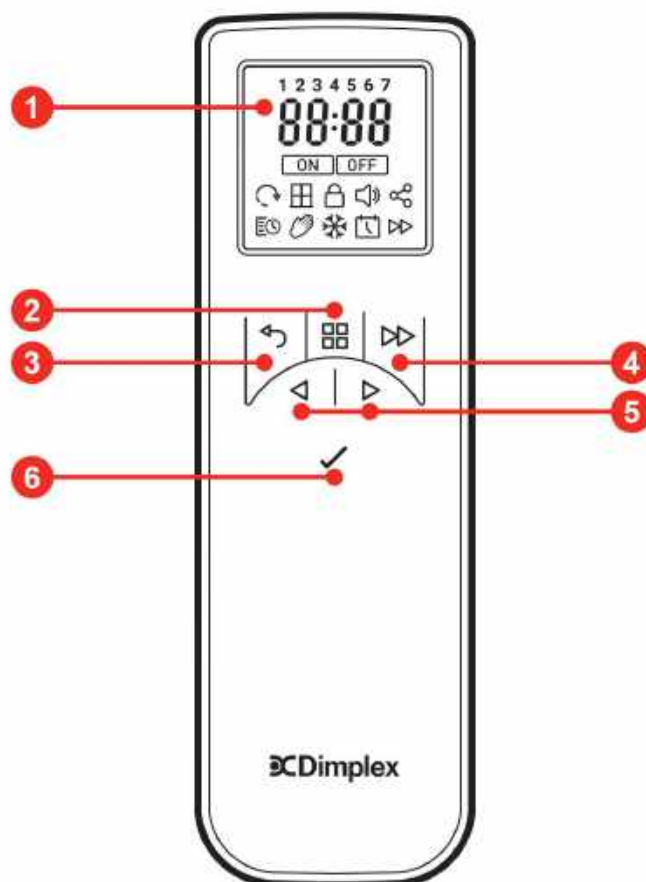

La télécommande est livrée accompagnée de 2 piles AA. Retirez le couvercle du compartiment des piles situé sous la télécommande, et mettez-le en place en installant les piles du bon côté (polarité à respecter). Remettez le couvercle des piles en place une fois installées. La télécommande a déjà été appariée à votre produit lors du montage en usine. Dans le cas peu probable où la télécommande se déconnecte du produit, ou si vous obtenez une télécommande de rechange, il vous faudra appairer les deux. Suivez les étapes ci-dessous pour appairer la télécommande au produit.

Appariement de la télécommande

Veillez suivre les étapes ci-dessous pour appairer la télécommande au produit.

1. Allumez l'interrupteur du produit (Fig 4A). Un bip sonore retentira et le produit avertira de son signal Bluetooth pendant 30 secondes.
2. Au cours de cette durée de 30 secondes, maintenez la touche « Touche 6 - Validation » de la télécommande enfoncée, jusqu'à ce que « Pair » apparaisse sur l'écran (Fig A).
3. Amenez la télécommande près du foyer, et il commencera à faire clignoter ses témoins et à émettre un bip sonore. Dans le cas contraire, il se peut que la période d'avertissement de 30 secondes se soit écoulée. Elle peut être reprise en éteignant l'interrupteur du produit (Fig 4A) pendant 15 secondes, puis en le rallumant.
4. Pendant que le produit clignote et émet un bip, appuyez sur la « Touche 6 - Validation » pour appairer la

télécommande au produit. Une fois apparié, le produit cesse de clignoter et d'émettre un bip sonore, et l'écran de réglage de l'heure de la télécommande s'affiche (Fig. B ci-dessous). Veuillez suivre les étapes ci-dessous pour régler l'heure et la date de la télécommande. Ceci est important si la minuterie fonctionnant 24 heures 24 et 7 jours sur 7 doit fonctionner correctement.

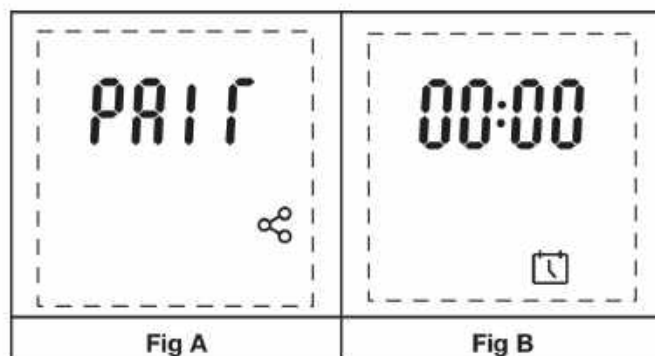







Réglage de la date et de l'heure pour la première fois

Lorsque vous réglez pour la première fois la télécommande, l'écran de réglage de l'heure et de la date s'affiche avant que vous puissiez commencer à utiliser la télécommande. Veuillez suivre les étapes ci-dessous pour régler l'heure et la date de la télécommande. (Remarque, l'heure de la télécommande sera représentée au format en 24 heures et ne peut pas être modifiée.)

1. Appuyez sur la touche « Touche 6 - Validation » de la télécommande, jusqu'à ce que « 00:00 » apparaisse sur l'écran (Fig A).
2. Le premier « 0 » de l'heure clignotera. En utilisant la « Touche 5 - Flèches », allez jusqu'au chiffre correspondant au premier chiffre de l'heure actuelle. Lorsque le chiffre correct clignote à l'écran, appuyez sur la « Touche 6 - Validation ».
3. Une fois que le premier chiffre de l'heure a été saisi, le deuxième « 0 » de l'heure commencera à clignoter. Allez jusqu'au second chiffre de l'heure actuelle. Lorsque le chiffre correct clignote à l'écran, appuyez sur la « Touche 6 - Validation ».
4. (Remarque : si un chiffre incorrect est sélectionné, appuyez sur la touche 3 - Back / retour pour revenir au chiffre précédent).
5. Suivez les mêmes étapes pour les troisième et quatrième chiffres de l'heure.
6. Une fois l'heure réglée, le menu vous sera présenté pour régler la date (Fig. B).
7. « Day » clignotera à l'écran pendant deux secondes, puis le chiffre du jour par défaut, « 01 », vous sera présenté. Grâce à la même procédure que celle ci-dessus, sélectionnez le chiffre correspondant au premier chiffre du jour du mois (par exemple, 3 pour le 30e jour du mois).
8. Suivez les mêmes étapes pour le deuxième chiffre du numéro du jour du mois (par exemple, 0 pour le 30e jour du mois).
9. Une fois le jour réglé, le menu vous sera présenté pour régler le mois (Fig. B).
10. « 1-12 » clignotera à l'écran pendant deux secondes, puis le chiffre du mois par défaut, « 01 », vous sera présenté. En suivant la même procédure que ci-dessus, sélectionnez le chiffre correspondant au premier chiffre du numéro du mois en cours (par exemple, « 0 » pour les mois de janvier à septembre et « 1 » pour les mois d'octobre à décembre).
11. Une fois le jour et le mois réglés, « Year » clignote pendant deux secondes et le menu vous permet de régler l'année (Fig. D).
12. Sélectionnez les quatre chiffres de l'année en suivant les mêmes étapes que celles décrites ci-dessus.
13. Une fois l'année réglée, le menu vous permettra de choisir si votre région respecte l'heure d'hiver et d'été.
14. « DST » apparaît à l'écran accompagné du symbole « Off » clignotant en dessous (Fig. E). En utilisant la « Touche 5 - Flèches », passez de « Off » à « On » et appuyez sur la « Touche 6 - Validation » pour confirmer votre sélection.
15. Une fois la date et l'heure réglées, le menu « Fire » (Foyer) vous permettra d'allumer le produit (Fig F). Appuyez sur la touche 6 - Validation pour allumer le produit.

Si vous souhaitez accéder au menu de réglage de la date et de l'heure ultérieurement.

1. Assurez-vous que le produit soit allumé et fonctionne (c.-à-d. pas en mode veille).
2. Appuyez sur la « Touche 6 - Validation » de la télécommande, jusqu'à ce que le menu « Fire » apparaisse sur l'écran (Fig A).
3. L'option « Off » clignotera à l'écran. À l'aide de la « Touche 5 - Flèches », accédez à l'icône du calendrier.
4. Une fois sélectionné, suivez les étapes 2 à 14 ci-dessus pour régler le jour et l'heure.

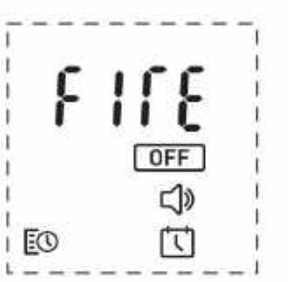
			
Fig A	Fig B	Fig C	Fig D
			
Fig E	Fig F	Fig G	

Utilisation de la télécommande

Veillez noter que pour prolonger la durée de la batterie, la télécommande passera en mode veille si aucune touche n'est enfoncée pendant 15 secondes. Pour « réveiller » la télécommande, maintenez enfoncée la « Touche 6 - Validation » pendant deux secondes.

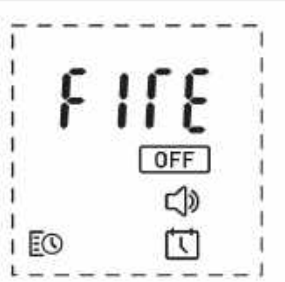

- Mise en marche / arrêt du produit

1. Lorsque l'interrupteur du produit (Fig 4A) est enfoncé, le produit est en mode veille.
2. Pour allumer le produit à l'aide de la télécommande, réveillez la télécommande et sélectionnez l'icône « On » clignotant sur le menu à l'écran (Fig A ci-dessous).
3. Lorsque le produit est en marche, l'écran d'accueil par défaut (Fig. B ci-dessous) s'affiche.
4. Sélectionnez l'icône « Off » clignotante à l'aide de la « Touche 6 - Validation » sur le menu à l'écran pour éteindre le produit.

	
Fig A	Fig B

- Réglage de la hauteur de la flamme

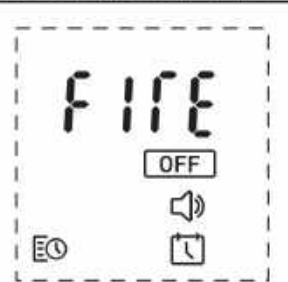
1. Lorsque l'écran d'accueil est affiché, appuyez sur la « touche 5 - Flèches » pour accéder à l'icône « Fire » en haut de l'écran (Fig. A).
2. Lorsque l'icône « Fire » clignote, appuyez sur la « touche 6 - Validation » pour accéder au menu de réglage de la hauteur de la flamme (Fig. B).
3. La hauteur de la flamme peut être réglée de F1 à F6 à l'aide de la « touche 5 - Flèches ».

	
Fig A	Fig B

- Réglage du volume sonore

1. Lorsque l'écran d'accueil est affiché, appuyez sur la « touche 5 - Flèches » pour accéder à l'icône « Speaker » (haut-parleur) en bas de l'écran (Fig. A).
2. Lorsque l'icône « Speaker » clignote, appuyez sur la « touche 6 - Validation » pour accéder au menu de réglage du volume sonore (Fig. B).
3. Le volume sonore peut être réglé de 01 à 06 à l'aide de la « touche 5 - Flèches ».
4. Vous pouvez mettre le produit en sourdine en appuyant sur la touche gauche « 5 - Flèches » lorsque le volume est réglé sur « 01 ». « Off » s'affiche à l'écran pour confirmer que le volume a été mis en sourdine (Fig. C).



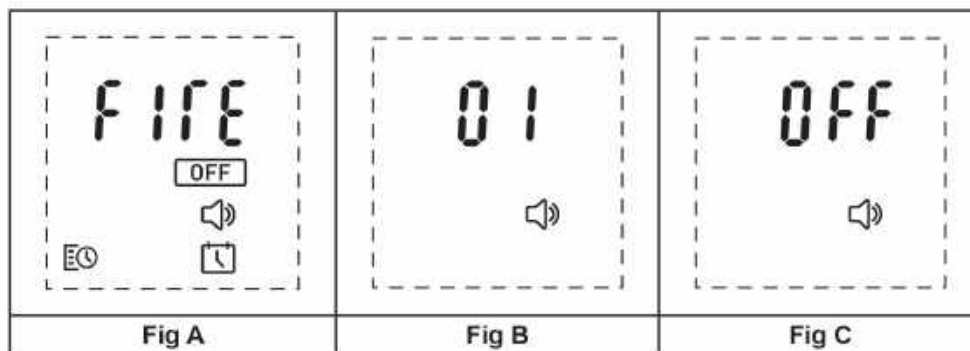



Remarque : une fois que le volume a été modifié, l'instruction est automatiquement envoyée au produit et un bip de confirmation est émis.

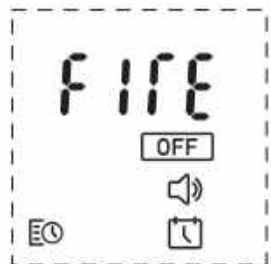

- Réglage de la minuterie sur 7 jours

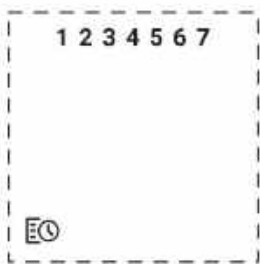
Le produit peut être réglé pour être activé / désactivé en quatre plages horaires différentes, sept jours par semaine.





1. Lorsque l'écran d'accueil est affiché, appuyez sur la « touche 5 - Flèches » pour accéder à l'icône « Timer » (minuterie) en bas à gauche de l'écran (Fig. A).
2. Lorsque l'icône « Timer » clignote, appuyez sur la « touche 6 - Validation » pour accéder au menu de la minuterie.
3. Appuyez sur la « touche 5 - Flèches » pour accéder à l'icône « Edit » (modification) en haut de l'écran (Fig. B).
4. En haut de l'écran, les chiffres 1 à 7 vous seront présentés. Ils représentent les jours de la semaine (1 = lundi, 7 = dimanche) (figure C).
5. À l'aide de la « touche 5 - Flèches », allez jusqu'au jour de la semaine que vous souhaitez modifier.
6. Lorsque le numéro en haut de l'écran clignote, appuyez sur la « touche 6 - Validation » pour modifier cette journée.
7. Vous aurez la possibilité de modifier quatre plages horaires au cours de cette journée P1-P4 (Fig. D).
8. À l'aide de la « touche 5 - Flèches », allez jusqu'à la plage à modifier et appuyez sur la « touche 6 - Validation » pour la sélectionner.
9. Le premier « 0 » de l'heure « On » (d'allumage) correspondant à la plage sélectionnée clignotera (Fig E). En utilisant la « touche 5 - Flèches », allez jusqu'au chiffre correspondant au premier chiffre de l'heure « On » correspondant à la plage horaire choisie. Lorsque le chiffre correct clignote à l'écran, appuyez sur la « Touche 6 - Validation ».
10. Une fois que le premier chiffre de l'heure a été saisi, le deuxième « 0 » de l'heure commencera à clignoter. Allez jusqu'au second chiffre de l'heure « On » correspondant à la plage horaire choisie. Lorsque le chiffre correct clignote à l'écran, appuyez sur la « Touche 6 - Validation ».
11. (Remarque : si un chiffre incorrect est sélectionné, appuyez sur la touche 3 - Back / retour pour revenir au chiffre précédent).
12. Suivez les mêmes étapes pour les troisième et quatrième chiffres de l'heure « On » correspondant à la plage horaire choisie.
13. Lorsque les quatre chiffres de l'heure « On » de la période sélectionnée ont été réglés, vous aurez alors la possibilité de sélectionner l'heure « Off » (d'extinction) correspondant à la plage sélectionnée (Fig F).
14. Reprenez les étapes 9, 10 et 11 pour régler l'heure d'extinction (Off) correspondant à la plage horaire sélectionnée.
15. Un bip sonore retentit lorsque les heures de déclenchement et de coupure ont été saisies dans la mémoire du produit.
16. Reprenez les étapes 7 à 13 pour saisir les heures de déclenchement et de coupure correspondant aux plages horaires restantes de la journée. Si une seule période de déclenchement et de coupure est requise un jour donné, réglez la plage unique en suivant les étapes ci-dessus, et laissez les plages restantes sur « 00:00 » correspondant aux heures d'allumage et de coupure. . Cela garantira que le produit ne suive que la seule plage qui a été réglée.

			
Fig A	Fig B	Fig C	Fig D
			
Fig E	Fig F		

- Copier des horaires de minuterie de déclenchement et de coupure sur différents jours

Les quatre plages horaires réglées pour un jour particulier peuvent être copiées sur d'autres jours.

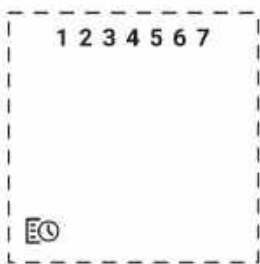
1. Lorsque l'écran d'accueil est affiché, appuyez sur la « touche 5 - Flèches » pour accéder à l'icône « Timer » (minuterie) en bas à gauche de l'écran (Fig. A).
2. Lorsque l'icône « Timer » clignote, appuyez sur la « touche 6 - Validation » pour accéder au menu de la minuterie.
3. Appuyez sur la « touche 5 - Flèches » pour accéder à l'icône « Edit » (modification) en haut de l'écran (Fig. B).
4. En haut de l'écran, les chiffres 1 à 7 vous seront présentés. Ils représentent les jours de la semaine (1 = lundi, 7 = dimanche) (figure C).
5. À l'aide de la « touche 5 - Flèches », allez jusqu'au jour que vous souhaitez copier.
6. Lorsque le jour correct clignote, maintenez la « Touche 4 - Advance / avance » enfoncée pendant 3 secondes. « Copy » clignotera deux fois sur l'écran et le jour sera sélectionné (Fig. D).
7. À l'aide de la « touche 5 - Flèches », allez jusqu'au jour sur lequel vous souhaitez copier les quatre plages horaires.
8. Lorsque le jour correct clignote, maintenez la « touche 6 - Validation » enfoncée pour coller les quatre plages de ce jour. « Paste » clignotera deux fois sur l'écran et le jour sélectionné (Fig. D).

			
Fig A	Fig B	Fig C	Fig D
			
Fig E			

- Utilisation du produit en mode minuterie

1. Une fois les plages horaires définies, la minuterie doit être allumée. Vous pouvez vous en acquitter en accédant à l'icône Minuterie se trouvant en bas à gauche de l'écran (Fig A), en utilisant la « Touche 5 - Flèches » et en sélectionnant l'icône clignotant « On » sur le menu de la minuterie (Fig B) en utilisant la « Touche 6 - Validation ».
2. Si l'heure actuelle correspond à une période active, le réglage actuel de la flamme (F1-F6) sera affiché accompagné d'un symbole « Off » clignotant. Utilisez la « Touche 5 - Flèches » pour modifier le réglage de la flamme. Sélectionnez le symbole clignotant « Off » à l'aide de la « touche 6 - Validation » pour désactiver la minuterie.
3. Si l'heure actuelle correspond à une période inactive, l'heure actuelle sera affichée accompagnée d'un symbole « Off » clignotant (Figure D). Le foyer se mettra en marche à la prochaine période prédéfinie d'allumage. Sélectionnez le symbole clignotant « Off » à l'aide de la « touche 6 - Validation » pour désactiver la minuterie.

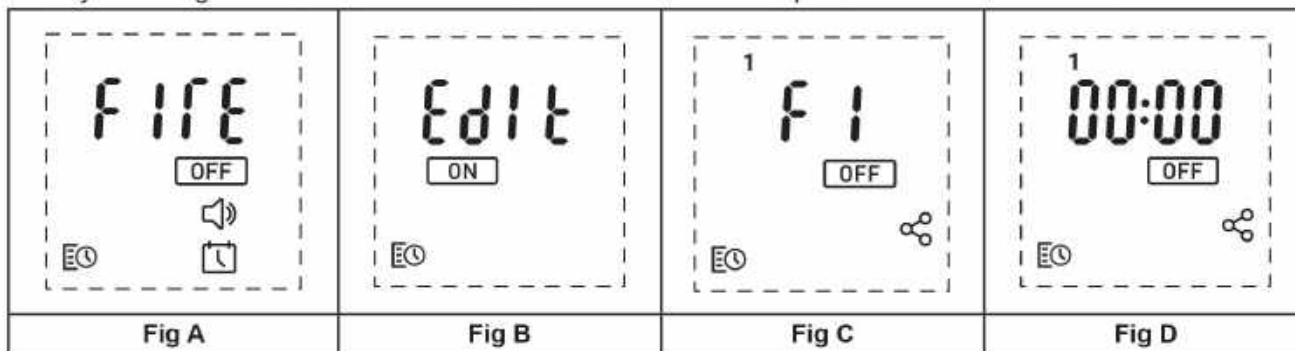

Entretien

CONSEILS D'ORDRE GÉNÉRAL

Utilisez uniquement de l'eau filtrée du robinet dans cet appareil.

Assurez-vous toujours que l'appareil repose sur une surface plane.

Si vous prévoyez de ne pas utiliser l'appareil pendant plus de 2 semaines, vidangez l'eau du réceptacle et du réservoir d'eau.

Une fois installé, ne déplacez jamais cet appareil et ne le retournez pas sans vider l'eau du réceptacle et du réservoir d'eau.

REPLISSAGE DU RÉSERVOIR D'EAU

When the water tank is empty, the flame and smoke effect shuts off and you will hear two audible beeps. Additionally, the remote control will display a low water error (Cd51). Follow the steps below to refill your product with water.

1. Appuyez sur le bouton « A » pour le mettre sur (0) (Cf. Fig.4)
2. Soulevez doucement le lit de fausses braises et mettez-le soigneusement de côté.
3. Retirez le réservoir d'eau en le soulevant vers le haut et vers l'extérieur.
4. Placez le réservoir d'eau dans l'évier et retirez le bouchon (tournez dans le sens contraire des aiguilles d'une montre pour l'ouvrir)
5. Remplissez **uniquement** le réservoir **avec de l'eau du robinet filtrée**. Cela est nécessaire pour prolonger la durée utile du système de production de flammes et de fumée. L'eau doit être filtrée à travers un filtre à eau domestique conventionnel, et le filtre doit être remplacé régulièrement.
6. Revissez le capuchon - ne pas trop serrer.
7. Remettez le réservoir dans le réceptacle ; le bouchon du réservoir orienté vers le bas
8. Remettez doucement le lit de fausses braises en place.
9. Appuyez sur le bouton « A » pour le mettre sur ON (I)(Cf. Fig.4)

NETTOYAGE

Avertissement – Appuyez toujours sur le bouton « A » pour le mettre sur « OFF » (0) (Cf. Fig.4) et débranchez l'alimentation avant de nettoyer le foyer.

Nous recommandons de nettoyer les parties suivantes une fois toutes les 2 semaines, en particulier dans les zones d'eau dure : -

Réservoir d'eau, réceptacle, buse, bouchon et joint de réservoir, filtre à air.

Dans le cadre d'un nettoyage général, utilisez un chiffon doux et propre - n'utilisez jamais de nettoyeurs abrasifs.

Pour éliminer toute accumulation de poussière ou de peluches, la brosse souple d'un aspirateur doit parfois être utilisée.

Réservoir d'eau

1. Retirez le réservoir d'eau, comme décrit précédemment, mettez-le dans l'évier et videz l'eau.
2. À l'aide de la brosse fournie, frottez doucement les surfaces intérieures du capuchon, en faisant particulièrement attention à la rondelle en caoutchouc se trouvant dans la rainure extérieure, et au joint en caoutchouc central.

3. Versez une petite quantité de liquide vaisselle dans le réservoir, remettez en place le bouchon et agitez bien, rincez jusqu'à disparition de toute trace de liquide vaisselle.
4. Remplissez uniquement d'eau du robinet filtrée, remettez le bouchon en place, ne serrez pas trop.

Réceptacle

1. Soulevez doucement le lit de fausses braises et posez-le délicatement sur le sol.
2. Appuyez sur le bouton « A » pour le mettre sur « OFF » (0).
3. Retirez le réservoir d'eau en le soulevant vers le haut.
4. Débranchez la prise électrique, située à l'arrière du produit sous l'étiquette signalétique. (Cf. Fig.5).
5. Pincez pour ouvrir les clips rouges.
6. Soulevez doucement la buse et mettez-la soigneusement de côté.
7. Soulevez le réceptacle en faisant attention de ne pas renverser d'eau à l'intérieur.
8. Le transducteur est tenu par un petit clip dans le réceptacle. Tirez en arrière sur le clip pour permettre au transducteur d'être retiré du réceptacle. Inclinez-le délicatement afin que le liquide s'écoule du réceptacle.
9. Versez une petite quantité de liquide vaisselle dans le réceptacle et, à l'aide de la brosse fournie, nettoyez délicatement toutes les surfaces du réceptacle et le transducteur, notamment les disques métalliques situés sur la surface rainurée supérieure. (Cf. Fig.7)
10. Une fois nettoyé, rincez soigneusement le réceptacle à l'eau propre pour éliminer toute trace de liquide vaisselle.
11. Nettoyez la buse avec la brosse et rincez abondamment à l'eau. (Cf. Fig.8)
12. Suivez les étapes ci-dessus dans l'ordre inverse pour remonter le tout.

Filtre à air

1. Soulevez doucement le lit de fausses braises et posez-le délicatement sur le sol.
2. Faites glisser doucement le filtre à air vers le haut pour le faire sortir de son support en plastique. (Cf. Fig.9)
3. Rincez doucement à l'eau, dans l'évier, et faites-le sécher avec une serviette en tissu avant de le remettre.
4. Remettez le filtre en vous assurant que le filtre noir à grosses mailles fasse face à l'avant du foyer.
5. Remettez le lit de fausses braises.

Autres informations

SERVICES APRÈS VENTE

Votre produit est garanti deux ans à compter de la date d'achat. Durant cette période, nous nous engageons à réparer ou échanger ce produit gratuitement (hors lampes et sous réserve de toute disponibilité) à condition qu'il ait été installé et utilisé conformément à ces instructions. Vos droits en vertu de cette garantie s'ajoutent à vos droits statutaires, lesquels, à leur tour ne sont pas affectés par cette garantie.

RECYCLAGE



Concernant les produits fonctionnant à l'électricité vendus dans la Communauté européenne - À la fin de la durée utile desdits produits, il ne faut pas s'en débarrasser avec les ordures ménagères. Veuillez recycler si vous pouvez aller dans des établissements de ce domaine. Vérifiez auprès des autorités ou d'un détaillant local qui vous donnerons des conseils concernant le recyclage dans votre pays.

BREVET / DEMANDE DE BREVET

Les produits de la gamme Optimyst sont protégés par un ou plusieurs des brevets et demandes de brevet suivants : Grande-Bretagne GB 2402206, GB 2460259, GB 2460453, GB 2418014, GB 2465738, GB 2449925, GB 2465537, GB 2455277, GB1020534.2, GB1020537.5, GB1110987.3

États-Unis US 7967690, US 2010299980, US 2011062250, US 2008028648, US 13/167 042

Russie RU2008140317

Europe EP 2029941, EP 2201301, EP 2315976, EP 1787063, EP07723217.1, EP11170434.2, EP 11170435.9

Chine CN 101883953, CN 200980128666.2, CN 101057105, CN 101438104

Australie AU 2009248743, AU 2007224634

Canada CA 2725214, CA 2579444, CA 2645939

Demande de brevet internationale WO 2006027272

Afrique du Sud ZA 200808702

Mexique MX 2008011712

Corée KR 20080113235

Japon JP 2009529649

Brésil BR P10708894-9

Inde IN 4122 / KOLNP / 2008

Nouvelle-Zélande NZ 571900

Résolution des problèmes

Symptôme	Cause	Mesure corrective
L'effet de flamme ne démarre pas.	<p>La prise secteur n'est pas branchée.</p> <p>Faible niveau d'eau.</p> <p>La prise basse tension n'est pas correctement branchée. (Cf. Fig.5)</p> <p>Le transducteur n'est pas correctement installé dans le réceptacle.</p>	<p>Vérifiez que la prise soit correctement branchée sur la prise murale.</p> <p>Vérifiez que le réservoir d'eau soit plein et qu'il y ait de l'eau dans le réceptacle.</p> <p>Vérifiez que la prise soit bien enfoncée. (Cf. Fig.5)</p> <p>Assurez-vous que le transducteur soit assis dans l'évidement moulé du réceptacle.</p>
Message Cd51 d'anomalie affiché sur la télécommande	Faible niveau d'eau.	<p>Vérifiez que le réservoir d'eau soit plein et qu'il y ait de l'eau dans le réceptacle.</p> <p>Suivez les étapes ci-dessus de la rubrique Remplissage du réservoir d'eau, pour remplir le produit d'eau.</p>
<p>Message Cd57 d'anomalie affiché sur la télécommande.</p> <p>Le produit ne marche pas. Les LED clignotent tout le temps trois fois.</p>	<p>Le temps entre le niveau max et le niveau min est trop court.</p> <p>Indications de niveau d'eau contradictoires (niveaux minimum et maximum indiqués en même temps.)</p>	<p>Assurez-vous que le réceptacle de nuit pas.</p> <p>Assurez-vous que les flotteurs se déplacent librement dans le réceptacle.</p> <p>Assurez-vous que le produit soit de niveau.</p>
L'effet de flamme est trop faible.	<p>Le disque métallique dans le transducteur est peut-être sale (voir Fig.7)</p> <p>Le fil du transducteur repose sur le disque métallique.</p> <p>Il faut peut-être nettoyer le filtre à air.</p> <p>Le filtre à air est peut-être mal positionné.</p>	<p>Nettoyez le disque métallique à l'aide de la brosse à poils souples fournie. (Cf. Fig.7) Voir « Maintenance » pour découvrir la procédure étape par étape.</p> <p>Faites passer le fil à l'arrière du réceptacle et assurez-vous qu'il se trouve dans la fente latérale sortant de celui-ci.</p> <p>Retirez le filtre à air et nettoyez-le.</p> <p>Remettez le filtre à air.</p>
Odeur désagréable lorsque l'appareil est utilisé.	<p>Eau sale ou viciée.</p> <p>Utilisation d'eau du robinet non filtrée.</p>	<p>Nettoyez l'appareil comme le décrit la section Maintenance.</p> <p>Utilisez uniquement de l'eau du robinet filtrée.</p>

Прозводитель
Глен Димплекс Ирландия
Барн Роад Данлир Ко. Лаут,
Ирландия

EAC
